

LOB
SPORT

KATALOG 2024

TENNISPLATZAUSSTATTUNG



Online-Shop: lobsport.de

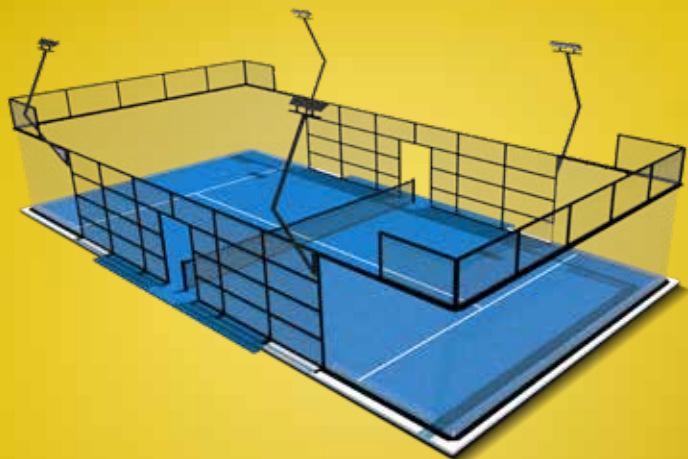

PADEL COURTS | SEITE 04



WALZE LOB LT 30 | SEITE 49





MATCH POINTER 2.0 | SEITE 35

JUGENDLINIEN STAGE | SEITE 46



Folgen Sie uns auf Social Media:



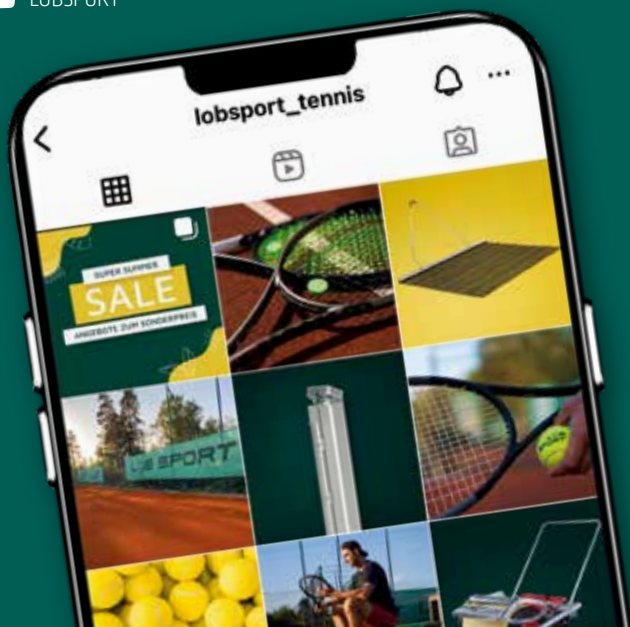

 lobsport_tennis |  lobsport

 LOBSPORT

Besuchen Sie
unseren Online-Shop:
lobsport.de



ONLINE-SHOP

-  Entdecken Sie die gesamte Produktwelt der Tennisplatzausstattung in unserem Online-Shop
-  Versandkostenfreie Lieferung
-  Vielfältige Zahlungsarten
-  Newsletter mit exklusiven Vorteilen und Aktionen



WIR FREUEN UNS AUF IHRE BESTELLUNG

Telefonisch: **0911 - 64 200-43**

Mo – Do: 8.00 – 17.00 Uhr
Fr: 8.00 – 15.30 Uhr

Per Fax: **0911 - 64 200-52**

Per E-Mail: **info@lob-sport.de**

Per Post: Rottdamer Str. 7, 90451 Nürnberg

NEU PADEL COURTS 04

TENNISPLATZAUSSTATTUNG

Tennisnetze	08
Tennispfosten	10
SPEZIALA Tennislinien	12
Linien und Zubehör	14
Bänke	16
Schiedsrichterstühle	18
Trennnetze und Tribünensitze	19
Sichtblenden	20

PLATZPFLEGE

Abziehbesen	22
Schleppnetze und Abziehmatten	24
Geräteaufbewahrung	26
Linienkehrbesen	27
Abziehgeräte	28
Schaufeln und Schubkarren	30
Saugwalzen/-schwämme	31
Bewässerung	32

ORGANISATION

Schilder	34
NEU MATCH POINTER 2.0	35
Spielstandsanzeiger	36

TRAINING

Tennisbälle	38
Ballwände	39
Ballwagen	40
Ballwurfmaschinen	42
Kindertrainingsbedarf	44
Kleinfeldanlagen	45

ORDNUNG

Abfallbehälter	47
Schuhreinigung	48

PFLEGEGERÄTE UND WALZEN 49 |

NEU HYDRAULIKWALZE LT 30 49

SPORTPLATZBAUSTOFFE 54 |

Ziegelmehl / Granulate	54
Tennis-Kunstrasen	55

PICKLEBALL 55 |

Zubehör / Ersatzbedarf	56
AGB	57

NEUHEIT 2024

PADEL COURTS

Weitere
Informationen:
[lobsport.de/
padel](https://lobsport.de/padel)

Trendsport Padel Tennis – erweitern Sie Ihr Sportangebot

Padel Tennis hat sich in den letzten Jahren zu einer globalen Trendsportart entwickelt und erfreut sich an einer seit Jahren steigenden Beliebtheit- und Bekanntheit. Padel Tennis ist unterhaltsam und relativ leicht zu erlernen und so für Spieler aller Altersgruppen und Fähigkeiten gleichermaßen geeignet. Durch Spielen im Doppel entsteht eine soziale und unterhaltsame Atmosphäre auf dem Platz, doch auch das Einzel macht dem Begriff „Fun Sport“ alle Ehre. Die leichte Zugänglichkeit von Padel Tennis ermöglicht es Vereinen und Anlagenbetreibern, dass ein Padelplatz häufig belegt werden kann.

Gewinnen Sie neue Mitglieder

Durch den Bau eines Padelplatzes erweitern (Tennis-)Vereine ihr Sportangebot und bieten ihren Mitgliedern eine zusätzliche Möglichkeit, aktiv zu sein. Dies kann zu einer Steigerung der Mitgliederzahl führen und auch neue Zielgruppen ansprechen.

Generieren Sie neue Einnahmen

Ein Padelplatz dient vielen Vereinen als neue, zusätzliche Einnahmequelle. Durch das Angebot von Padelkursen, Turnieren oder Abonnements lässt sich die finanzielle Stabilität von Vereinen verbessern und die Attraktivität für Sponsoren erhöhen.



BERATUNG

Wir beraten Sie umfassend und helfen Ihnen bei der Auswahl des geeigneten Standorts. Wir finden und konfigurieren mit Ihnen den Padelplatz, der zu Ihren Ansprüchen und Erfordernissen passt.



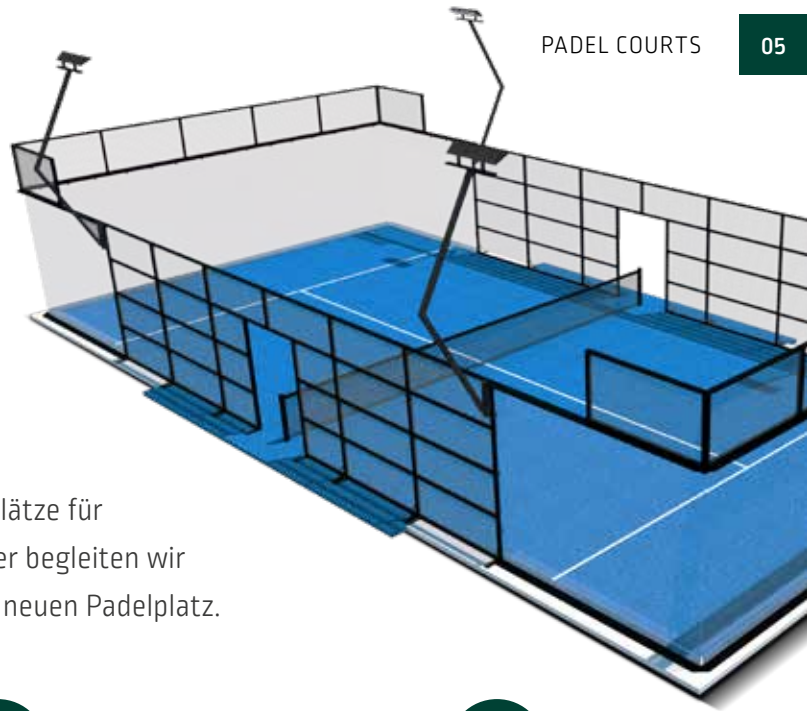

Wir unterstützen Sie auf dem Weg zu Ihrer neuen Padelanlage

Wir bieten hochwertige und maßgeschneiderte Padelplätze für unvergessliche Spielerlebnisse. Als zuverlässiger Partner begleiten wir Sie von der ersten Beratung an auf dem Weg zu Ihrem neuen Padelplatz.



PLANUNG UND DESIGN

Wir planen, gestalten und individualisieren die Padelanlage nach Ihren Wünschen und erstellen Ihnen ein passgenaues Angebot.



BAU UND INSTALLATION

Wir beraten Sie zum geeigneten Untergrund. Wir montieren und installieren Ihre Anlage nach den gängigen Normen und sorgen dafür, dass alle technischen Anforderungen und Vorschriften erfüllt werden.



WARTUNG

Als optionalen Service bieten wir regelmäßige Wartungsarbeiten an, um Ihren Platz in gutem Zustand zu halten.



- + Hochwertige Materialien und praxiserprobte Bestandteile
- + Erfüllt alle Spezifikationen der International Padel Federation
- + Zwei Modelle zur Auswahl
- + Fundamentfreie Bauweise möglich (Padel Court INFINITY)
- + Geprüfte Sicherheit
- + 5 Jahre Garantie

PADEL TENNIS

PADEL COURTS

Beim Bau Ihres Padel Courts legen wir größten Wert auf Qualität und Präzision.

Wir verwenden nur hochwertigste Materialien und modernste Technologien, um sicherzustellen, dass Ihre Padelanlage den höchsten Standards entspricht.

+ Stabile Konstruktion

Die Grundkonstruktion unserer Courts besteht aus hochwertigen Einzelkomponenten. Alle Stahlteile sind verzinkt und lackiert, um sie dauerhaft vor Umwelteinflüssen zu schützen und eine lange Spielfreude sicherzustellen.

+ Verglasung

2 Scheiben Sicherheitsverglasung (2x6 mm gehärtetes Glas) für eine hohe Widerstandsfähigkeit gegenüber Temperaturschwankungen und Stößen während des Spiels. Im Falle eines Glasbruchs entstehen keine scharfkantigen Splitter. Das Glas kann auf Wunsch individuell bedruckt werden.

+ Kunstrasen

Unsere Padel Courts sind mit quarzsandverfülltem Kunstrasen ausgelegt, der speziell für die Anforderungen von Padelanlagen entwickelt wurde. Es stehen zwei Farben (blau und grün) zur Auswahl.

+ Beleuchtung

4 hochwertige LED-Paneele leuchten den Court mit je 200 W und 1.600 Lumen vollständig aus. Das Gehäuse der Scheinwerfer besteht aus korrosionsbeständigem Aluminium.

Wir beraten Sie gerne
und erstellen Ihnen
ein unverbindliches
Angebot.

Telefon: +49 911 64 200-42

E-Mail: info@lob-sport.de

Installation des Padel Courts

Klassische Bauweise: Verankerung auf einem Streifenfundament

Für die Installation der Grundkonstruktion Ihres Padel Courts benötigen Sie ein Streifenfundament sowie darüber hinaus eine durchgehende Beton- oder Drainasphalplatte als Auflage für den Kunstrasen.

Fundamentfreie Bauweise – u. A. bei Umrüstung eines Sandplatzes

Beim Padel Court INFINITY bieten wir eine fundamentfreie Bauweise an. Bei der Umrüstung eines Sandplatzes wird hierbei die Ziegelmehldeckschicht sowie die Schlackeschicht durch ein im Ortseinbauverfahren hergestelltes, PU-gebundenes Splitgemisch ersetzt. Im Anschluss wird die Rahmenkonstruktion über zwei, auf den Längsseiten des Platzes installierte Stahlplatten fixiert. Es entsteht ein in sich stabiler, freitragender Court.

Einfach
und kosten-
günstig

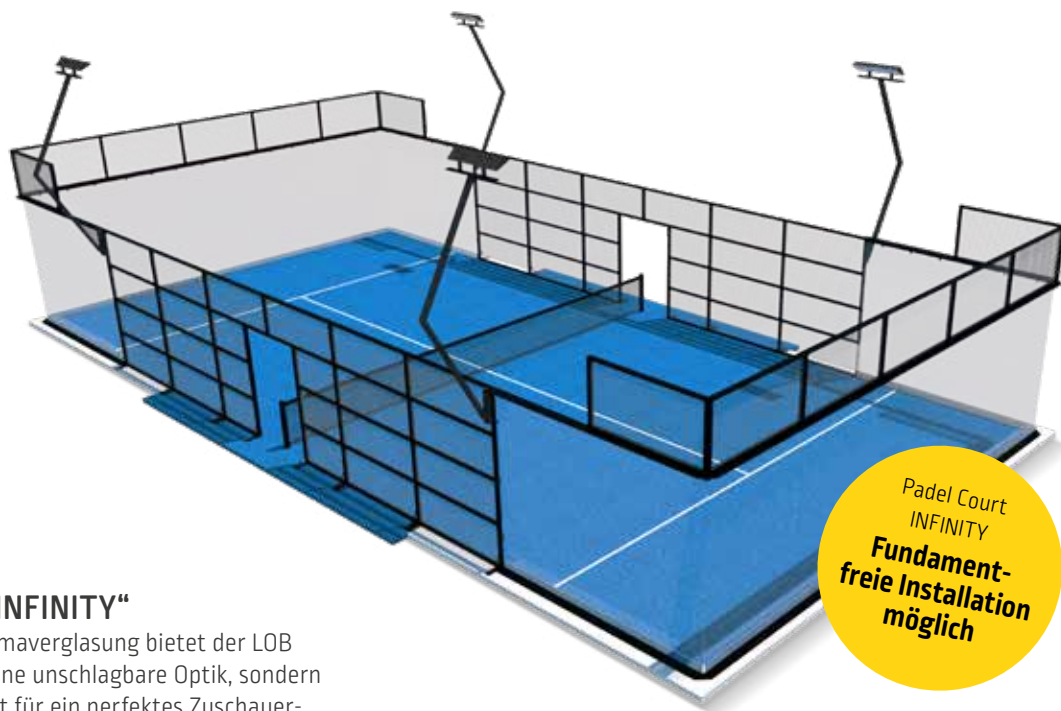

LOB Sport Padel Court „INFINITY“

Mit seiner spektakulären Panoramaverglasung bietet der LOB Sport INFINITY Court nicht nur eine unschlagbare Optik, sondern auch eine uneingeschränkte Sicht für ein perfektes Zuschauererlebnis. Der Court eignet sich für alle, die Wert auf Ästhetik legen. Die INFINITY Courts entsprechen den Spezifikationen der International Padel Federation. 5 Jahre Garantie auf alle konstruktiven Elemente.

Weitere Informationen und Preise auf Anfrage

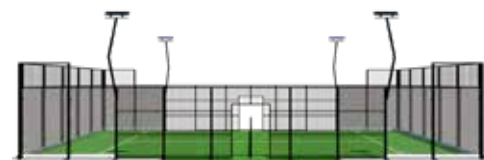
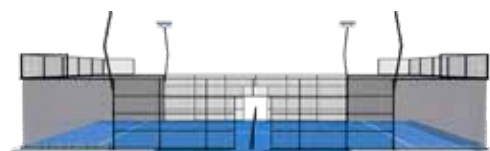

LOB Sport Padel Court „EDGE“

LOB Sport EDGE ist ein robuster Padel Court mit hervorragendem Preis-Leistungs-Verhältnis. Regelmässig angeordnete, verzinkte und lackierte Pfosten aus hochwertigem Stahl geben den großen Glaselementen Halt und Stabilität. Der Court entspricht den Spezifikationen der International Padel Federation. 5 Jahre Garantie auf alle konstruktiven Elemente.

Weitere Informationen und Preise auf Anfrage

FÜR IHREN PLATZ DAS BESTE

TENNISPLATZ- AUSSTATTUNG

Tennisnetz „WIMBLEDON“

€ 229,00



TENNISNETZ „COURT“

Quadratische Maschen, 5 Doppelreihen oben, Netzschnur aus geflochtenem Polyethylen, ca. 3,2 mm stark. Stabile, 4-fach vernähte Netzeinfassung, mit Stahlseil. GS-geprüft nach DIN EN 1510.

30150	Schwarz	€ 204,20	€ 243,00
30160	Grün	€ 204,20	€ 243,00



TENNISNETZ „MATCH“

Quadratische Maschen, 5 Doppelreihen oben, Netzschnur aus gedrehtem Polyethylen, ca. 2,5 mm stark. Handgeknüpft, Stahldrahtseil mit PVC-Ummantelung, Netzoberkante eingefasst mit weißem Polyestergewebe. Beide Seiten und Unterkante mit scheuerfester, 6 mm starker Randleine. Ein Qualitätsnetz mit hoher Lebensdauer.

30110	Schwarz	€ 167,23	€ 199,00
-------	---------	----------	----------

TENNISNETZ „WIMBLEDON“

Quadratische Maschen, 6 Doppelreihen oben, Netzschnur aus geflochtenem Polyethylen, ca. 3,2 mm stark. Handgeknüpft, Stahldrahtseil mit PVC-Ummantelung, Netzoberkante eingefasst mit hochwertigem, weißem Polyestergewebe. Beide Seiten und Unterkante mit scheuerfester, 6 mm starker Randleine. Ein äußerst robustes Netz für höchste Ansprüche.

30200	Schwarz	€ 192,44	€ 229,00
30210	Grün	€ 192,44	€ 229,00

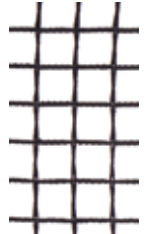
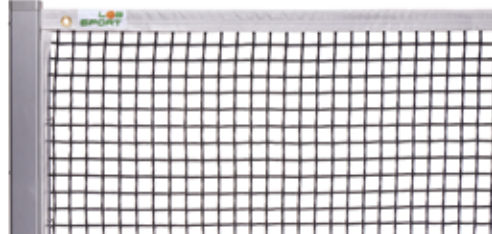

Intertek

**TENNISNETZ „ROYAL“**

Quadratische Maschen, 6 Doppelreihen oben, Netzschnur aus geflochtenem Polyethylen, ca. 3,8 mm stark. Sehr stabile, 4-fach vernähte Netzeinfassung, komplett mit kunststoffummanteltem Stahlseil. Seiten und Unterkante mit stabiler, schwarzer Kunststoffeinfassung für eine lange Lebensdauer und beste Haltbarkeit. GS-geprüft nach DIN EN 1510.

30170	Schwarz	€ 294,12	€ 350,00
30180	Grün	€ 294,12	€ 350,00

TENNISNETZ „CLUB“

Quadratische Maschen aus PVC-beschichtetem Polyester, Fadenstärke ca. 5,0 mm, komplett mit einem Stahlseil (4 mm) und einem Einfassband aus weißem Kunststoff. Durch die besondere Kunststoffverstärkung des Gewebes hat dieses Netz eine extrem lange Lebensdauer. 5 Jahre Garantie auf das Netzwerk.

30400	Schwarz	€ 352,10	€ 419,00
-------	---------	----------	-----------------

**SINGLESTANGEN**

107 cm hoch, mit gerundeter, netzschonender Gabel und Tellerfüßen aus Aluguss. Zur Fixierung der vorgeschriebenen Netzhöhe bei Einzelspielen.

31100	Aluminium	Paar	€ 55,46	€ 66,00
31110	Weiß	Paar	€ 61,34	€ 73,00
31120	Grün	Paar	€ 61,34	€ 73,00

**GURTBÄNDER**

Zur Regulierung der Netzhöhe, aus weißem Polypropylen.

31400	Mit Messingöse	€ 6,55	€ 7,89
31430	Mit Schnallenverschluss	€ 14,20	€ 16,90
31440	Mit Metallschiebeschnelle	€ 13,86	€ 16,50
31420	Mit Klettverschluss	€ 12,27	€ 14,60

**TENNISNETZ-HÖHENMESSER**

Einfach den kleinen Tennisschläger in der Netzmitte über das Mittelband hängen. Wenn die Kugel am Kettenende den Boden leicht berührt, ist die vorgeschriebene Netzhöhe von 91,4 cm erreicht. Verzinkt. Mit Aufbewahrungsbeutel.

31530	€ 16,73	€ 19,90
-------	---------	----------------



TENNISPFOSTEN „ROYAL“ QUADRATISCH

Dickwandiges Aluminium-Spezialprofil 80 × 80 mm, mit klappbarem Aluminium-Deckel, innenliegender, verzinkter Spannmechanik und Aluminium-Netzhaltestange ohne Bodenhülsen.

32400	Mattsilber eloxiert	Paar	€ 407,56	€ 485,00
32600	Weiß pulverbeschichtet	Paar	€ 421,84	€ 502,00
32610	Grün pulverbeschichtet	Paar	€ 421,84	€ 502,00
32410	Bodenhülsen mit Deckel	Paar	€ 51,26	€ 61,00

TENNIS- PFOSTEN

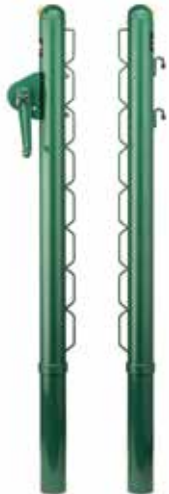

TENNISPFOSTEN STAHL „ROYAL“

Durchmesser 76 mm. Aus Stahlrohr, grün pulverbeschichtet, mit anschraubbarer Alu-Zahnradmechanik und eingelassenen Messingseillaufrollen. Abnehmbare Kurbel, Netzbefestigungslaschen und Netzhaken fest verschweißt. Ohne Bodenhülsen.

32550	Tennispfosten	Paar	€ 271,43	€ 323,00
32560	Bodenhülse	Paar	€ 37,82	€ 45,00
32260	Mechanik für Tennispfosten	Stück	€ 57,98	€ 69,00



Für die Montage und als Ersatzbedarf sind alle Bauteile wie Boden-
hülsen, Netzhaltestangen, Spannmechanik, Kurbeln und Deckel stets
erhältlich. Mit unserem schnellen Lieferservice halten Sie Ihr
Ersatzteil schon nach wenigen Tagen in Ihren Händen.

Ersatzdeckel

99320	Deckel für Spannpfosten rund/quadratisch	Stück	€ 12,61	€ 15,00
99330	Deckel für Gegenpfosten rund/quadratisch	Stück	€ 12,61	€ 15,00
99340	Deckel für Bodenhülse rund	Stück	€ 8,40	€ 10,00
99345	Deckel für Bodenhülse quadratisch	Stück	€ 8,40	€ 10,00





Made in Germany

TENNISPFOSTEN „ROYAL“ RUND

Dickwandiges Aluminium-Spezialprofil, Durchmesser 83 mm, mit klappbarem Aluminium-Deckel, innenliegender, verzinkter Spannmechanik und Aluminium-Netzhaltestange ohne Bodenhülsen.

32200	Mattsilber eloxiert	Paar	€ 393,28 € 468,00
32300	Weiß pulverbeschichtet	Paar	€ 402,52 € 479,00
32310	Grün pulverbeschichtet	Paar	€ 402,52 € 479,00
32210	Bodenhülsen mit Deckel	Paar	€ 41,18 € 49,00

TOP
PRODUKT



Tennispfosten „ROYAL“ rund, ab

€ 468,00

Bodenhülsen mit Deckel (Paar)

32210	rund	€ 41,18 € 49,00
32410	quadratisch	€ 51,26 € 61,00

32410



32210

Netzhaltestange

32230	Stück	€ 10,50 € 12,50
-------	-------	-----------------

Spannmechanik

32240	Stück	€ 66,39 € 79,00
-------	-------	-----------------

Kurbel für Spannmechanik

32245	Stück	€ 14,20 € 16,90
-------	-------	-----------------

Befestigungsmaterial

32250	Satz	€ 14,71 € 17,50
-------	------	-----------------



32245

32240

32230

32250

DER LINIEN-LIEBLING

SPEZIALA®



- + Zeitsparende Verlegung
- + Hervorragende Bodenhaftung durch Querschlitzte
- + Fixierung der Linienenden am Boden (kein Hochstehen)
- + Lange Lebensdauer dank massiver Bodendübel
- + Einzel oder im Set erhältlich
- + Hergestellt in Deutschland



TENNISLINIE „SPEZIALA I“

Die Tennislinie aus flexiblem Hart-PVC-Profil, alle Linien sind 40 mm breit. Durch die Schlitzte in der Oberfläche verzahnt sich das Kunststoffprofil fest mit der Tennisdecke. Jede Garnitur wird in 6 Zuschnitten passend für ein Doppelspielfeld geliefert. Die Verankerung auf dem Platz erfolgt mit 18 massiven Bodendübeln und Edelstahl-Rohrankern. Die eigens entwickelte Endenfixierung zur Stabilisation der Linienenden ist ebenfalls im Paket enthalten. Die Tennislinie SPEZIALA kann problemlos von einer Person verlegt werden.

33100	Weiß, pro Platz	Garnitur € 443,70	€ 528,00
33101	Gelb, pro Platz	Garnitur € 489,08	€ 582,00

TENNISLINIE „SPEZIALA II“

Ausführung wie „SPEZIALA I“, jedoch Grund-, Mittel- und Aufschlaglinien 50 mm breit, Seitenlinien 40 mm breit.

33104	Weiß, pro Platz	Garnitur € 495,80	€ 590,00
33106	Gelb, pro Platz	Garnitur € 542,02	€ 645,00

TENNISLINIE „SPEZIALA III“

Ausführung wie „SPEZIALA I“, jedoch Grund-, Mittel-, Aufschlags- und Seitenlinien 50 mm breit.

99140	Weiß, pro Platz	Garnitur € 526,05	€ 626,00
-------	-----------------	-------------------	-----------------

TENNISLINIE „SPEZIALA I PLUS“

Ausführung wie „SPEZIALA I“, jedoch Grund-, Aufschlags- und Seitenlinie 40 mm breit, Mittellinie 50 mm breit.

99142	Weiß, pro Platz	Garnitur € 451,26	€ 537,00
-------	-----------------	-------------------	-----------------



SPEZIALA ERSATZROLLEN

33102	Weiß, 40 mm, 22-m-Rolle	Lfm. € 3,34 € 3,97 Rolle € 73,48 € 87,44
33093	Weiß, 40 mm, 24-m-Rolle	Lfm. € 3,34 € 3,97 Rolle € 80,16 € 95,39
33094	Weiß, 40 mm, 30-m-Rolle	Lfm. € 3,34 € 3,97 Rolle € 100,20 € 119,10
33105	Weiß, 50 mm, 22-m-Rolle	Lfm. € 4,29 € 5,11 Rolle € 94,38 € 112,31
33095	Weiß, 50 mm, 30-m-Rolle	Lfm. € 4,29 € 5,11 Rolle € 128,70 € 153,15
33111	Weiß, 40 mm, 17-m-Rolle	Lfm. € 3,34 € 3,97 Rolle € 56,78 € 67,57
33109	Weiß, 50 mm, 13-m-Rolle	Lfm. € 4,29 € 5,11 Rolle € 55,77 € 66,37



SPEZIALA GRUNDLINIENSET

22-m-Rolle, inkl. 4 Bodendübeln mit Rohrankern und 4 Endenfixierungen.

33107	40 mm	€ 111,76 € 133,00
33108	50 mm	€ 121,84 € 145,00



MONTAGEBEDARF

34142	Rohranker Edelstahl einzeln	€ 3,15 € 3,75
34151	Rohranker Edelstahl im Set	18er Set € 49,58 € 59,00
34143	Bodendübel einzeln	€ 10,34 € 12,30
34152	Bodendübel im Set	18er Set € 166,39 € 198,00
34144	Bodendübel Edelstahl	€ 19,33 € 23,00
34145	Doppel-Rohranker einzeln	€ 4,03 € 4,80
34153	Doppel-Rohranker im Set	18er Set € 66,39 € 79,00
34150	SPEZIALA Einschlagseisen (Stahl) für Bodendübel	€ 28,32 € 33,70



SPEZIALA ENDENFIXIERUNG

Aus hochwertigem Spezialkunststoff gegen hochstehende Linienenden. Set à 18 Stück.

33096	Für Set SPEZIALA I	€ 47,73 € 56,80
33097	Für Set SPEZIALA II	€ 49,74 € 59,19
33098	Für Set SPEZIALA I plus	€ 48,48 € 57,69
33099	Für Set SPEZIALA III	€ 52,10 € 62,00



SPEZIALA RATSCHENSPPANNERGERÄT

Verzinkt, mit Spezialgurten, zum Spannen der Tennislinie SPEZIALA.

34135	Standard inkl. Dorn	€ 88,23 € 105,00
34138	Zugöse für Ratschenspanngerät	€ 14,62 € 17,40



TENNISLINIE – WEICH-PVC, NAGELARM

Rutschsicher durch genarbte Oberfläche. Bedarf pro Platz 150 Lfm. Packungsinhalt: 3 Rollen à 50 Lfm. Zur Befestigung werden Nägel und Holzklötzchen benötigt. Mindestabnahme 50 Lfm.

33110	Weiß, 4 cm breit	pro Platz € 440,34	€ 524,00
33120	Weiß, 4 cm breit	pro Meter	€ 3,05 € 3,63
34120	Holzklötzchen kesseldruckimprägniert 45×45×250 mm	10 Stk.	€ 25,21 € 29,99
34115	Aluminium-Befestigungsnägel, 80 mm	50 Stk.	€ 21,00 € 24,99

TENNISLINIEN – HART-PVC, NAGELLOS, GELOCHT

Bewährte nagellose Hart-PVC-Linien mit Aussparungen für ein optimales Ballsprungverhalten sowie eine rutschsichere Oberfläche. Einfacher Einbau, guter Halt im Boden.

33210	1,60 m, weiß, 4 cm breit	pro Platz	€ 381,51 € 454,00
33230	1,60 m, weiß, 4 cm breit	pro Stange	€ 7,56 € 9,00
33215	1,40 m, weiß, 5 cm breit	pro Platz	€ 403,36 € 480,00
33235	1,40 m, weiß, 5 cm breit	pro Stange	€ 8,40 € 10,00
33240	1,60 m, weiß, 4/5 cm breit	pro Platz	€ 503,36 € 599,00



HANDSTAMPFER

Stoßgedämpfter Allzweckstampfer mit Stahlrohr und Kunststoffgriffstück. Zum Verdichten bei Ausbesserungen, Gewicht ca. 6 kg.

36700	Bodenplatte 18 x 18 cm	Stück € 126,05	€ 150,00
-------	------------------------	----------------	-----------------

LINIENSTAMPFER

Für den Einbau und zum Feststampfen gelockerter Bänder. Fuß mit Quarzsand befüllbar, Gewicht leer ca. 4 kg, befüllt ca. 9 kg.

36710	Maße: 390 x 80 mm	Stück € 124,37	€ 148,00
-------	-------------------	----------------	-----------------

LINIEN-VORSCHLAGPROFIL – 200 CM LANG

Zur einfacheren Verlegung der Linien. Aus Edelstahl, mit Griff.

34160	4 cm breit	Stück € 78,15	€ 93,00
34161	5 cm breit	Stück € 83,19	€ 99,00



EINSCHLAG-ERDANKER

Der Drahtseil-Anker wird zusammen mit dem Hilfsrund-eisen eingeschlagen. Durch Anziehen verankert sich die Kauschenschlaufe.

31520 € 30,25 € 36,00



ERDANKER-BODENHÜLSE

Aus dickwandigem Aluminiumrohr, 250 mm lang, inkl. Deckel. Zum Einbetonieren mit versenkbarem Haken.

31510 € 27,31 € 32,50



SPEZIAL-ERDANKER

Verzinkter Spezial-Erdanker in U-Form.

31450 € 21,01 € 25,00



ERDANKER

Verzinkt, zum niveausgleichenden Einbau.

31500 € 23,53 € 28,00



31400



31430



31440



31420

 Made in Germany

GURTBÄNDER

Zur Regulierung der Netzhöhe, aus weißem Polypropylen.

31400	Mit Messingöse	€ 6,55 € 7,89
31430	Mit Schnallenverschluss	€ 14,20 € 16,90
31440	Mit Metallschiebeschleife	€ 13,86 € 16,50
31420	Mit Klettverschluss	€ 12,27 € 14,60

SPANNSCHRAUBE Aus verzinktem Stahl.

31410 € 13,95 € 16,60



ANTIFROST-LINIENABDECKBAND

Aus Polyethylen, 15 cm breit, 8 mm dick, in drei Rollen à 50 m. Durch die isolierende Wirkung des Schaumstoffes wird das Hochfrieren der Linien weitestgehend verhindert. Das Band sollte in Abständen von ca. 30 cm mit Steinen beschwert werden. Verringert den Aufwand bei der Frühjahrsüberholung wesentlich.

33280

Stück € 94,64 € 112,62





TENNISBÄNKE

TOP
PRODUKT

 Made in Germany

BANK „COMFORT“

Eine elegante und robuste Markenbank aus mehrfach versteiften PVC-Hohlkammerprofilen, hoher Sitzkomfort dank geschwungener Sitzfläche und Rückenlehne, zerlegbar.

39280	120 cm, Weiß, 2 Füße	€ 136,97 € 163,00	39285	120 cm, Grün, 2 Füße	€ 144,54 € 172,00
39300	150 cm, Weiß, 2 Füße	€ 159,66 € 190,00	39305	150 cm, Grün, 2 Füße	€ 171,43 € 204,00
39310	200 cm, Weiß, 3 Füße	€ 226,05 € 269,00	39315	200 cm, Grün, 3 Füße	€ 234,45 € 279,00



39280



39300



39310



39285



39305



39315



 Made in Germany

BANK „ERGONOMIC“

Formschöne und stabile Bank aus PVC-Hohlkammerprofilen, zerlegbar.

39380	150 cm, Weiß, 2 Füße	€ 216,81 € 258,00
39382	150 cm, Grün, 2 Füße	€ 233,61 € 278,00
39383	200 cm, Weiß, 3 Füße	€ 292,44 € 348,00
39385	200 cm, Grün, 3 Füße	€ 306,72 € 365,00



 Made in Germany



BANK „OLYMPIA“

Der Klassiker ohne Lehne. 5 Hohlkammerprofile als Sitzfläche. Beidseitig verwendbar, da keine Lehne. Vollkunststofffüße.

39250	150 cm, Weiß, 2 Füße	€ 115,13 € 137,00
39251	150 cm, Grün, 2 Füße	€ 122,94 € 146,30
39200	200 cm, Weiß, 3 Füße	€ 152,94 € 182,00
39201	200 cm, Grün, 3 Füße	€ 171,43 € 204,00

TENNISBÄNKE MIT WERBETAFELN



 Made in Germany

BANK „COMFORT“ MIT WERBETAFEL

Weiß, elegante, 150 cm lange, robuste Markenbank mit einer GFK-Rückenlehne zur einfachen Anbringung von Werbeaufklebern.

39330	€ 309,24 € 368,00
-------	-------------------



 Made in Germany

BANK „CLASSIC“ MIT WERBETAFEL

Hochwertige Aluminium-Konstruktion, weiß pulverbeschichtet, 150 cm lang. Sitzfläche aus 5 Mehrkammerprofilplatten. Werbefläche aus auswechselbaren, 10 mm breiten Kunststoffplatten. Ohne Werbeaufdruck.

39390	€ 671,43 € 799,00
-------	-------------------

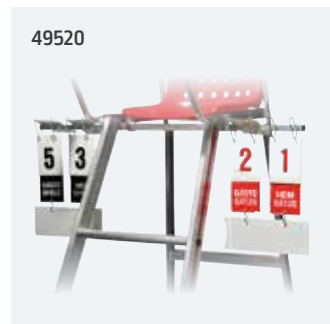

SCHIEDSRICHTERSTUHL „ROYAL DELUXE“

Schiedsrichterstuhl mit breiten, rutschsicheren Stufen, GS-geprüft. Ausladende Stützen mit 4 Fußplatten für optimale Standsicherheit, Ablageblech im Leiterteil, Sitzhalter mit zusätzlicher Querverstrebung hinter dem UV-beständigen Kunststoff-Schalensitz. Inkl. Schreibbrett.

39107	Aluminium	€ 550,42	€ 655,00
39108	Weiß pulverbeschichtet	€ 721,85	€ 859,00
39109	Grün pulverbeschichtet	€ 721,85	€ 859,00
39140	Sonnenschirm, rot, abknickbar, Ø 150 cm	€ 146,22	€ 174,00
49520	Spielstandsanzeiger	€ 210,08	€ 250,00



SCHIEDSRICHTERSTUHL „ROYAL TURNIER“

Eleganter Aluminium-Schiedsrichterstuhl GS-geprüft nach DIN EN 131. Standsicher durch die stabile Sprossenleiter und die ausladenden Stützen mit vier Fußplatten. Der Sitzhalter mit zusätzlicher Querverstrebung hinter dem UV-beständigen, roten Kunststoff-Schalensitz.

39106	Aluminium	€ 441,18	€ 525,00
39140	Sonnenschirm, rot, abknickbar, Ø 150 cm	€ 146,22	€ 174,00
49520	Spielstandsanzeiger	€ 210,08	€ 250,00

STANDARD-TRENNNETZ

Trennnetz für Tennishalle und Außenbereich. Aus 2,3 mm Polypropylen hochfest, Maschenweite 45 mm, ringsum mit stabiler Randeinfassung, mit 4-mm-Stahlseil, 39 m lang, 2 Spannschlösser 1/2" und Seilklemmen. Unterkante mit Bleileine 150 g/m vernäht sowie 3 Karabinerhaken pro Meter an der Oberkante. Farbe: grün.

41100	40×3 m	Stück	€ 591,60	€ 704,00
41110	40×2,5 m	Stück	€ 491,60	€ 585,00
41200	Individuelles Maß ohne Zubehör. Minder- mengenzuschlag bei Netzen unter 10 m ²	m ²	€ 6,05	€ 7,20

NETZSTÜTZE FÜR TRENNNETZ

Von 2 – 3 m stufenlos höhenverstellbar, aus Aluminium, inklusive Gummistandfuß.

31300	Stück	€ 35,29	€ 42,00
-------	-------	---------	---------

31300



Trennnetz-Zubehör siehe Seite 56



38900

TRIBÜNE FÜR IN- UND OUTDOOR

Bis zu 50 Zuschauer in drei Reihen. Wetterfeste Konstruktion aus feuerverzinkten Stahl-Profilrohren und schweren Gitterrosten. Zur einfachen Montage wird die Tribüne in 4 Modulen mit 12 Sitzen (Breite 2 m) sowie einem Treppenmodul mit 2 Sitzen (Breite 1,2 m) geliefert. Die Tribüne muss auf einem festen Untergrund installiert werden. Durch beliebiges Aneinanderbauen kann die Sitzplatzanzahl erhöht werden. Lieferung ohne Sitzschalen. Geprüft nach DIN 13200.

38900	Länge: 9,19 m, Tiefe: 2,13 m, Höhe: 1,52 m	Preis auf Anfrage
-------	---	-------------------



38910

38920



TRIBÜNENSITZ „ELEGANCE“

Aus gespritztem Polypropylen, schlagfest, mit Wasserablauf und UV-beständig. Schnelle und einfache Montage auf fast jedem Untergrund (3-fach Verschraubung). Für In- und Outdoor Tribünen.

38910	Schwarz, Weiß, Orange, Grün, Rot, Grau, Blau, Gelb	€ 26,81	€ 31,90
-------	---	---------	---------

TRIBÜNENSITZ „COMPACT“

Aus gespritztem Polypropylen, schlagfest, mit Wasserablauf und UV-beständig. Schnelle und einfache Montage auf fast jedem Untergrund (3-fach Verschraubung). Für In- und Outdoor Tribünen.

38920	Schwarz, Weiß, Orange, Grün, Rot, Grau, Blau, Gelb	€ 18,91	€ 22,50
-------	---	---------	---------



INDIVIDUELL BEDRUCKBAR

SICHTBLENDEN

IN WENIGEN SCHRITTEN ZUR INDIVIDUELLEN BLENDE

Nutzen Sie unsere Sicht- und Windblenden als Werbeträger für Ihre Partner, Sponsoren, Förderer und Sportfreunde. Genau der richtige Ort, um auf Ihrer Tennisanlage Firmenlogos und Werbebotschaften prominent zu platzieren.



Schicken Sie Ihre Anfrage mit einem Bild vom gewünschten (Firmen-) Logo – Bildauflösung mind. 72 dpi – an: info@lob-sport.de



Sie erhalten von uns kurzfristig einen Gestaltungsentwurf inkl. Angebot.



Nach Erteilung der Freigabe wird Ihre Sichtblende produziert und versendet.



Viel Freude mit Ihrer neuen Blende. Die Rechnung wird wie vereinbart an Sie oder Ihren Werbepartner übermittelt.

Farbkarte für Sicht- und Windblenden „TOP“ und „TURNIER“

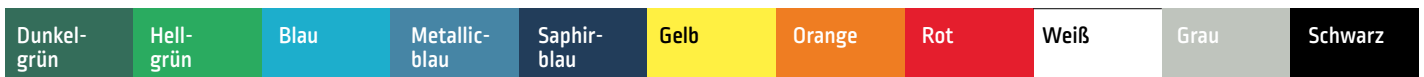

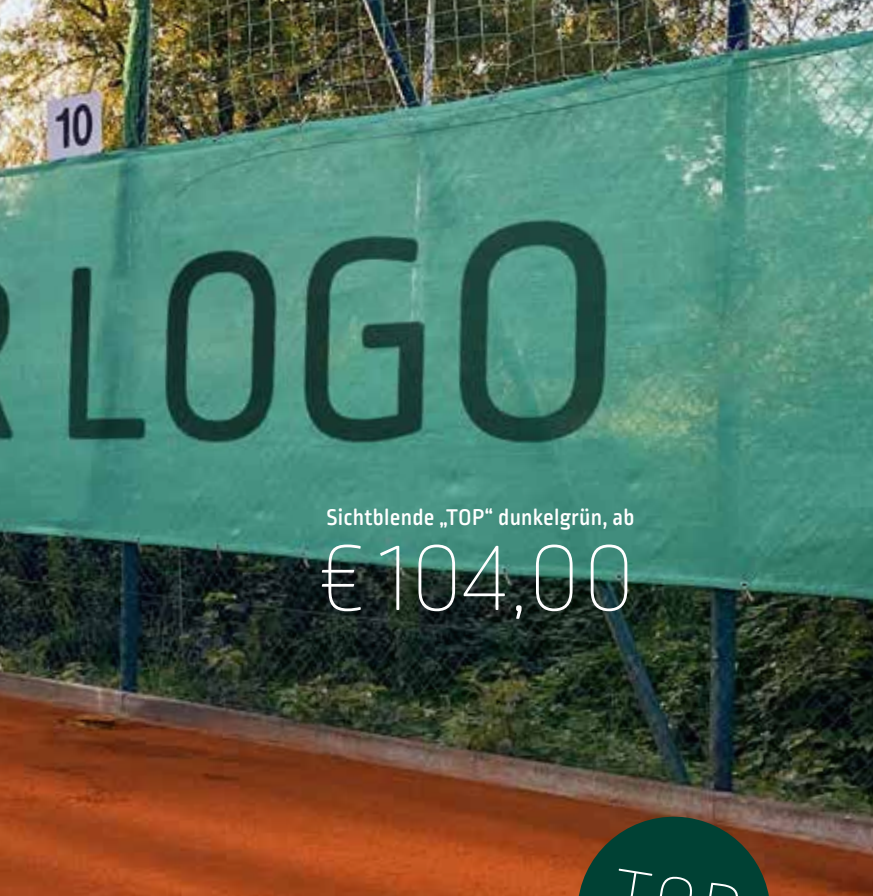

Sichtblende „TOP“ dunkelgrün, ab
€104,00



SICHT- UND WINDBLENDE „TOP“

Unbedruckter Sichtschutz in 12×2 m oder Sondergröße aus luft-durchlässigem Polyethylengewirke, gesäumt und geöst, ohne Karabinerhaken. Standardqualität 160 g/m².

40120	Hellgrün	€ 87,39	€104,00
40130	Dunkelgrün	€ 87,39	€104,00
40431	Weiß, Schwarz, Rot, Orange, Blau, Metallicblau	€ 122,69	€146,00
40200	Karabinerhaken, 56 Stück pro Blende	Set € 25,20	€ 29,99

Individuelles Maß* Ausführung wie 40120/40130, inkl. Karabinerhaken:

40160	Hellgrün	m ² € 8,82	€10,50
40165	Dunkelgrün	m ² € 8,82	€10,50
40433	Weiß, Schwarz, Rot, Orange, Blau, Metallicblau	m ² € 9,66	€11,50

SICHT- UND WINDBLENDE „TURNIER“

Unbedruckter Sichtschutz in 12×2 m oder Sondergröße aus luft-durchlässigem Polyethylengewirke, gesäumt und geöst, ohne Karabinerhaken. Extra schwere Ausführung 200 g/m².

40100	Hellgrün	€ 119,32	€142,00
40110	Dunkelgrün	€ 119,32	€142,00
40430	Weiß, Schwarz, Grau, Rot, Gelb, Orange, Violett, Blau, Saphirblau, Metallicblau	€ 159,66	€190,00
40200	Karabinerhaken, 56 Stück pro Blende	Set € 25,20	€ 29,99

Individuelles Maß* Ausführung wie 40100/40110 inkl. Karabinerhaken:

40150	Hellgrün	m ² € 10,00	€11,90
40155	Dunkelgrün	m ² € 10,00	€11,90
40432	Weiß, Schwarz, Grau, Rot, Gelb, Orange, Violett, Blau, Saphirblau, Metallicblau	m ² € 12,43	€14,80

*Kleinblenden unter 5 m² zuzüglich € 15,00 netto pro Stück Mindermengenzuschlag.



PVC-Werbebanner (40170)

+ Darstellung feinsten Farbverläufe

+ Präzises Druckbild

PVC-WERBEBANNER

Geöste, wetterfeste und winddurchlässige Werbepläne aus weißem, gelochtem PVC-Gewebe. Präzises Druckbild und Darstellung von feinen Farbverläufen mittels Digitaldruck: Perfekt geeignet für komplexe und detailreiche Aufdrucke. Das Meshgewebe bleibt auch bei einem einseitigen Druck auf der Rückseite weiß. Auch für einen doppelseitigen Druck bestens geeignet. Qualität: 230 g/m².

40170	Einseitige Bedruckung	Preis auf Anfrage
40175	Doppelseitige Bedruckung	Preis auf Anfrage



SICHT- UND WINDBLENDE „LOB SPORT“

Bedruckter Sichtschutz ca. 12×2 m, Standardqualität 160 g/m², ohne Karabinerhaken.

40135	Dunkelgrün	€ 87,39	€104,00
40140	Hellgrün	€ 87,39	€104,00

PROFESSIONNELLES EQUIPMENT

PLATZ- PFLEGE



36100

Abziehbesen

€ 225,00

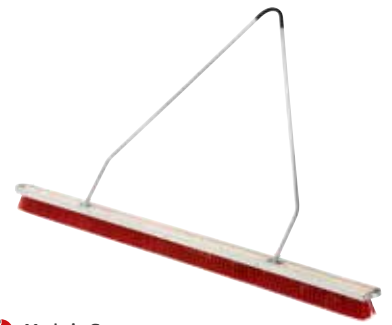

 Made in Germany

ABZIEHBESEN

200 cm breit, bestehend aus 4 auswechselbaren Besenteilen in 50 cm Länge, komplett im Aluminium-Rahmen und Aluminium-Zugbügel, Griff mit PVC-Ummantelung. Halbrunde Abstandhalter verhindern das Hängenbleiben an Netz und Zaun.

36100	PVC (hart)	€ 189,08	€ 225,00
36110	Arenga (mittelweich)	€ 205,88	€ 245,00



 Made in Germany

ABZIEHBESEN

150 cm breit, bestehend aus drei auswechselbaren Besenteilen in 50 cm Länge, komplett mit Alu-Rahmen und zerlegbarem Alu-Zugbügel, Griff mit PVC-Ummantelung. Halbrunde Abstandhalter verhindern das Hängenbleiben an Netz und Zaun.

36105	PVC (hart) 150 cm	€ 159,66	€ 190,00
36115	Arenga (mittelw.) 150 cm	€ 167,23	€ 199,00



 Made in Germany

STAHLDRABTBESEN

Ausführung wie Art. 36100, jedoch mit Stahldrahtbesenteilen, geeignet zum Aufrauen von verhärteten Tennisdecken.

36130		€ 323,53	€ 385,00
-------	--	----------	----------



Made in Germany

KOMBI-ABZIEHBESEN

Ausführung wie Art. 36100, jedoch mit einem angeschraubten Winkelprofil aus Aluminium. Mit dem Aluminium-Winkel wird die Oberfläche nachträglich eben und gleichmäßig abgezogen.

36160	PVC (hart)	€ 197,48	€ 235,00
36170	Arenga (mittelweich)	€ 213,45	€ 254,00

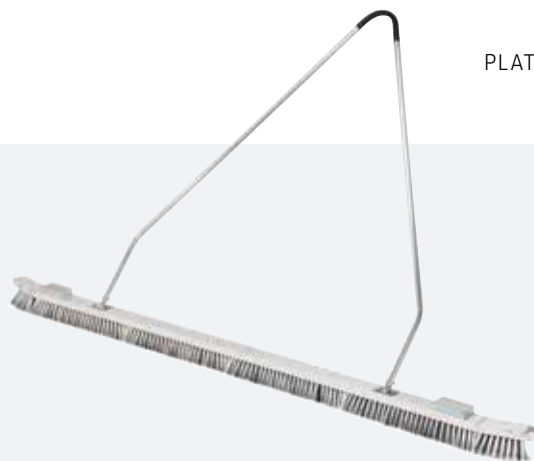

Made in Germany

GRANULATBESEN „GRANU-TOP“

200 cm breit, Spezial-Besenteil im Aluminium-U-Profil, halbrunde Abstandhalter rechts und links, inkl. Aluminium-Zugbügel. Besonders geeignet für Granulatböden in Tennishallen. Die ausgeklügelte Borstenanordnung und die besondere Borstenmischung ermöglichen eine gleichmäßige Granulatverteilung und eine hervorragende Reinigung des Teppichs von Flusen und Ballabrieb. Gewichte sorgen für gleichmäßige Druckverteilung. Für die tägliche Pflege nach dem Match.

36180		€ 231,09	€ 275,00
-------	--	----------	----------



Made in Germany

ABZIEHBESEN „SCHWEIZ“ 200 CM

4 auswechselbare PVC-Besenteile in 50 cm Länge und Aluminium-Zugbügel. Das Ziegelmehl wird gut verteilt, feuchtes Material kann sich in den Borsten nicht festsetzen. Der Borstenbesatz ist schmaler und wesentlich länger als bei herkömmlichen Abziehbesen. So werden gleichmäßig gute Pflegeeigenschaften erzielt.

36120		€ 170,59	€ 203,00
-------	--	----------	----------



Made in Germany

ABZIEHBESEN „SANDRASEN“ 150 CM

Wie Art. 36105, jedoch mit 2 aufgeschraubten, verzinkten Gewichten à 800 g. Besondere Borsten in spezieller Anordnung. Zur Pflege von quarzsandgefülltem Kunstrasen und gummigranulatgefüllten Textilbelägen.

36145		€ 172,27	€ 205,00
-------	--	----------	----------



Made in Germany

ABZIEHBESEN „SANDRASEN“ 200 CM

Wie Art. 36100, jedoch mit 2 aufgeschraubten, verzinkten Gewichten à 800 g. Besondere Borsten in spezieller Anordnung. Zur Pflege von quarzsandgefülltem Kunstrasen und gummigranulatgefüllten Textilbelägen.

36140		€ 205,04	€ 244,00
-------	--	----------	----------



Made in Germany

STAHLDRABTESEN SCHMAL

Schmale Ausführung wie Art. 36120, jedoch mit Stahldrahtbesenteilen.

36131	1-reihiger Borstenbesatz	€ 201,68	€ 240,00
36132	2-reihiger Borstenbesatz	€ 242,86	€ 289,00



ERSATZBESEN

37100	50 cm lang, PVC	€ 16,72	€ 19,90	36121	50 cm lang, Schweiz	€ 16,64	€ 19,80
37110	50 cm lang, Arenga	€ 19,91	€ 23,70	36190	Set, Granu-Top	€ 100,00	€ 119,00
37120	50 cm lang, Stahldraht	€ 57,39	€ 68,30	37160	50 cm lang, Stahldraht	€ 28,74	€ 34,20
37140	50 cm lang, Sandrasen	€ 19,07	€ 22,70	37180	50 cm lang, Stahldraht	€ 38,40	€ 45,70

SCHLEPPNETZE UND ABZIEHMATTEN



SCHLEPPNETZHOBEL 200 CM

Aluminium-Winkelprofile, mit starker Gummileiste, extra schwerem, schwarzem Schleppnetzgewebe (200 × 150 cm) und Aluminium-Zugbügel. Verteilt das Ziegelmehl und egalisiert die Tennisdecke.

36880

€ 220,17 € 262,00

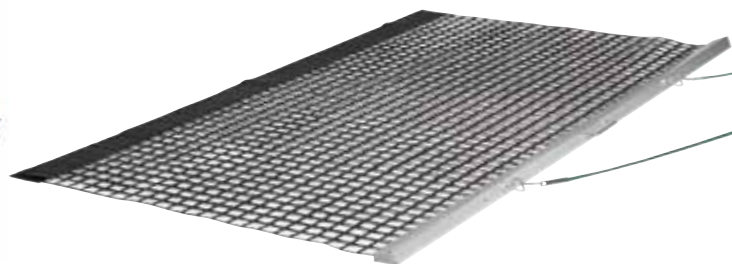

ALUPLAN-ABZIEHMATTE

Aluminium-Spezialprofil zum optimalen Ebenen und Abziehen der Tennisplatzoberfläche. Mit doppellagigem PVC-Gewebe, Handgriff und Zugseil. Arbeitsbreite 2 m.

36257 Netztiefe 115 cm

€ 191,60 € 228,00

36266 Netztiefe 75 cm

€ 175,63 € 209,00

NEU

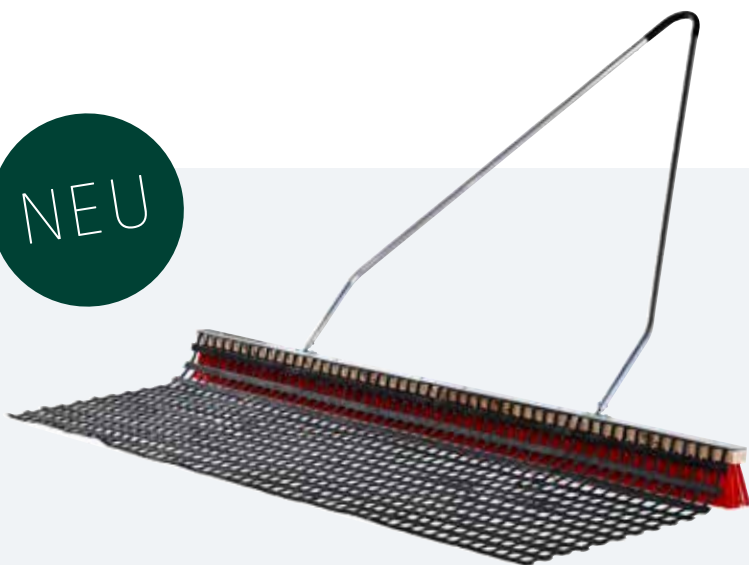

KOMBI-BÜRSTENMATTE

Abziehbürsten und Schleppnetz in einem! Das neue Kombigerät vereint 2 Arbeitsschritte, vor- oder nach dem Tennisspiel. Der harte Kunststoffbesen raut die Ziegelmehloberfläche an, im nächsten Schritt lässt sich die Oberfläche einfach abziehen. Größe: 150 x 75 cm.

36150 Arbeitsbreite 150 cm

€ 184,03 € 219,00

36155 Arbeitsbreite 200 cm

€ 210,08 € 250,00

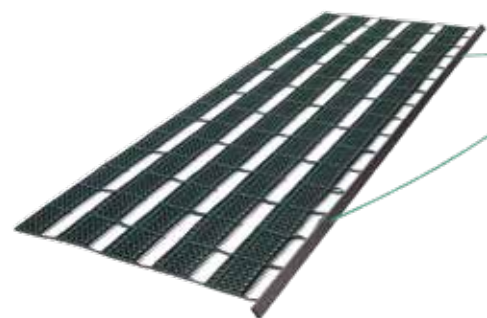

ABZIEHMATTE SUPER CLEAN

Schleppnetz zum schnellen und einfachen Entfernen von Laub usw. Für eine exzellente Egalisierung des Bodens. Größe: 2,00 × 0,80 m. Inklusive Zugseil.

36295 Mit Zugseil

€ 483,19 € 575,00

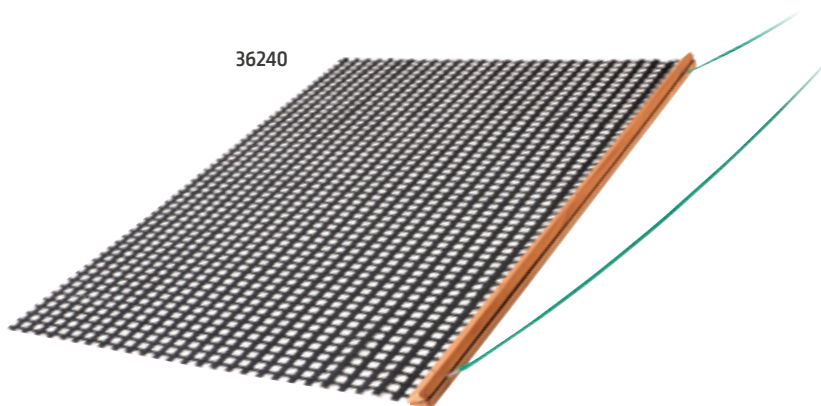

36240

Made in Germany

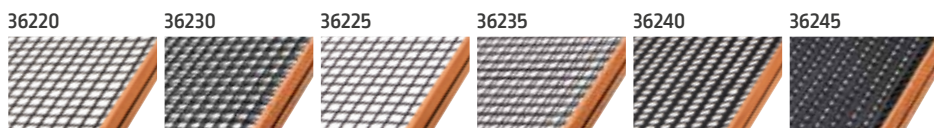

SCHLEPPNETZ HOLZ

Dreikantholz aus schwerem, witterungsbeständigem Red-Pine-Holz mit abgerundeten Kanten, mit Zugschnur. Das Dreikantholz und das PVC-beschichtete Gittergewebe verteilen das Deckenmaterial und egalisieren gleichzeitig die Tennisdecke. Arbeitsbreite: ca. 2 m.

STANDARD	36220	Einlagig, Netztiefe ca. 115 cm	€ 105,88 € 126,00
	36230	Zweilagig, Netztiefe ca. 115 cm	€ 140,34 € 167,00
LEICHT	36225	Einlagig, Netztiefe ca. 150 cm	€ 96,64 € 115,00
	36235	Zweilagig, Netztiefe ca. 150 cm	€ 136,13 € 162,00
EXTRA SCHWER	36240	Einlagig, Netztiefe ca. 150 cm	€ 117,65 € 140,00
	36245	Zweilagig, Netztiefe ca. 150 cm	€ 167,23 € 199,00

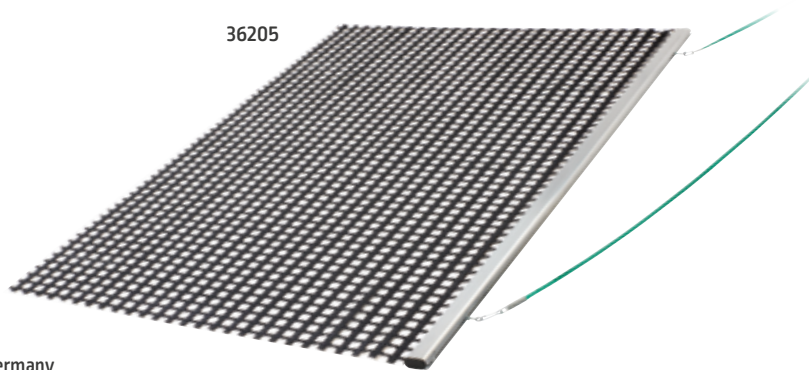

36205

Made in Germany

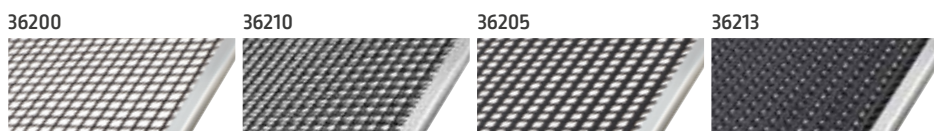

SCHLEPPNETZ ALU

Aluminium-Spezialprofil mit PVC-beschichtetem Schleppnetzgewebe und Zugschnur. Leicht handhabbares Schleppnetz, ideal auch für Kinder. Arbeitsbreite ca. 2 m, Gewebefarbe: Schwarz. Aluminium-Zugbügel (36215) gegen Aufpreis.

STANDARD	36200	Einlagig, Netztiefe ca. 115 cm	€ 126,89 € 151,00
	36210	Zweilagig, Netztiefe ca. 115 cm	€ 169,75 € 202,00
EXTRA SCHWER	36205	Einlagig, Netztiefe ca. 150 cm	€ 145,38 € 173,00
	36213	Zweilagig, Netztiefe ca. 150 cm	€ 196,64 € 234,00

Schleppnetzgewebe, Ersatzzugschnüre, Aluzugbügel siehe Seite 56





ABZIEHTEPPICH

Starkes Kokosgewebe, mit eingefassten Schnittseiten, witterungsbeständigem Dreikant-Spezialholz und Zugschnur.
Größe: 200 × 90 cm.

36260	Abzieht Teppich	€ 163,02	€ 194,00
37420	Ersatzteppich	€ 95,80	€ 114,00

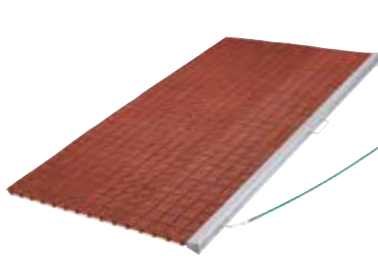

ABZIEHMATTE EXTRA SCHWER

UV-beständige PVC-Gittermatte mit Aluminium-Spezialprofil, Zugschnur und Griff. Im Profil der Mattenunterseite bleiben Laub, Steine etc. hängen und können durch Abklopfen bequem entfernt werden. Die Mattenoberseite egalisiert unebene Flächen. Auch für Kunstrasenplätze mit Quarzsand und granulatbeschichtete Teppichböden.
Größe: 200 × 100 cm. Arbeitsbreite: 195 cm. Nicht aufgerollt lagern.

36270	Rot	€ 204,20	€ 243,00
36275	Grün	€ 204,20	€ 243,00

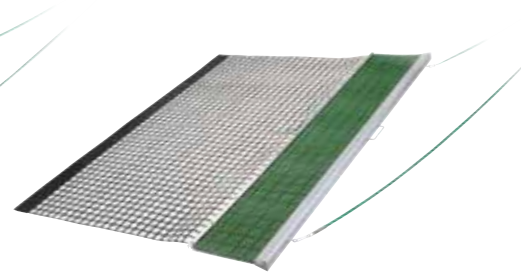

KOMBI-ABZIEHMATTE

UV-beständige PVC-Gittermatte mit Aluminium-Spezialprofil, Zugschnur und Griff. Wie Art. 36270/36275, aber mit zusätzlichem schwerem, schwarzem Gewebe. Unebenheiten werden mit den vorderen PVC-Gittermatten aufgelockert und beseitigt. Mit dem hinteren Schleppnetzabschnitt wird glattgezogen und ausgekratzter Unrat mitgeschleppt.
Größe: 200 × 140 cm. Arbeitsbreite: 195 cm. Nicht aufgerollt lagern.

36290	Grün/Schwarz	€ 200,00	€ 238,00
36291	Rot/Schwarz	€ 200,00	€ 238,00

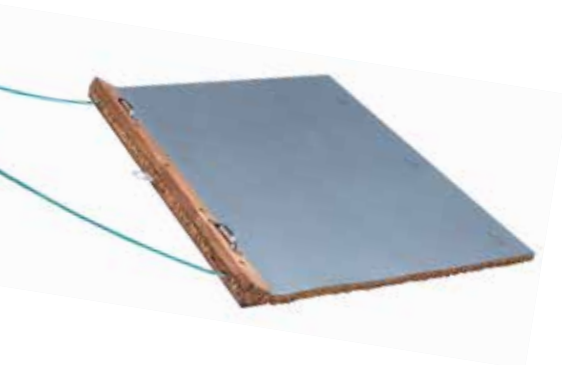

QUARZSAND-ABZIEHMATTE

Aus Kokosborsten, mit Holz-Profil, Zugschnur und Griffen. Die 3 cm langen Kokosborsten sind in einem schweren, latexierten Rückengewebe fixiert. Zur gründlichen Verteilung von Quarzsand und Gummigranulat.
Größe: 120 × 90 cm.

36280		€ 193,28	€ 230,00
37430	Ersatzmatte	€ 134,45	€ 160,00

GERÄTE-AUFBEWAHRUNG



37300

37305

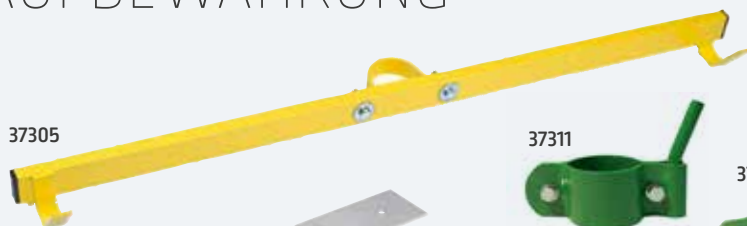

36253

37311



37313



37315



SCHLEPPNETZHALTER

Aus verzinktem Flacheisen, 3 mm stark, inkl. Befestigungsmaterial zur einfachen Montage an Maschendrahtzäunen.

37300	Paar	€ 26,89	€ 32,00
-------	------	---------	---------

SCHLEPPNETZHALTER EXTRA

Aus Aluminium. Kunststoffbeschichtetes Rechteckrohr mit zwei U-förmigen Halterungen. Stabile Befestigung mit Rohrschelle direkt am Zaunpfosten.

37305		€ 57,98	€ 69,00
-------	--	---------	---------

GERÄTEHALTER

Zweifache Aufhängevorrichtung für die Montage an Zaunpfosten mit Ø 60 mm.

37312	Verzinkt	€ 22,69	€ 27,00
37313	Grün	€ 23,95	€ 28,50

ÖSE FÜR SCHLEPPNETZ HOLZ

Zum Nachrüsten des Schleppnetzes Holz, zur Aufbewahrung an Gerätehaltern bzw. Schleppnetzhaltern.

36253		€ 6,05	€ 7,20
-------	--	--------	--------

GERÄTEHALTER

Einfache Aufhängevorrichtung für die Montage an Zaunpfosten mit Ø 60 mm.

37310	Verzinkt	€ 20,00	€ 23,80
37311	Grün	€ 21,84	€ 26,00

GERÄTEHALTER

Dreifache Aufhängevorrichtung für die Montage an Zaunpfosten mit Ø 60 mm.

37315	Verzinkt	€ 24,37	€ 29,00
37316	Grün	€ 24,79	€ 29,50

LINIENPFLEGE

 Made in Germany

MATCH LINER

Dieses Linienkehrgerät reinigt mit seinem Bürsten-Antrieb alle 4 cm breiten bzw. 5 cm breiten Linien schnell und gründlich. Durchdachte, leichtgängige Konstruktion aus witterungsbeständigem und abriebfestem Material. Ohne Stiel.

35300	Match Liner, 4 cm, weiß	€ 152,94 € 182,00
35305	Match Liner, 5 cm, schwarz	€ 155,46 € 185,00
35310	Ersatzbürste [4 cm]	€ 30,08 € 35,80
35315	Ersatzbürste [5 cm]	€ 30,92 € 36,80
37200	Holzstiel, Ø 24 mm	€ 3,91 € 4,65

TOP
PRODUKT



LINIENKEHRBESEN FIX

Aus recyceltem Kunststoff, Kunststoffborsten und schwenkbare Stielaufnahme mit Innengewinde.

35143	Linienkehrbesen FIX, inkl. Alu-Stiel	€ 24,79 € 29,50
35144	Linienkehrbesen FIX, inkl. Holzstiel	€ 25,55 € 30,40
35140	Linienkehrbesen FIX, ohne Stiel	€ 18,07 € 21,50
35141	Alu-Stiel, 1.350 × 22 mm	€ 8,82 € 10,50
35142	Holzstiel, 1.350 × 25 mm	€ 9,66 € 11,50



LINIENBÜRSTE

28 cm langes Besenteil mit beweglicher Stielaufnahme für eine gründliche Reinigung der Linien. Besonders leichtgängig durch den kurzen, 4 cm breiten Besatz. PVC (hart) oder Arenga (mittelweich).

35122	Linienbürste Arenga, inkl. Holzstiel	€ 31,85 € 37,90
35132	Linienbürste PVC, inkl. Holzstiel	€ 31,85 € 37,90
35120	Linienbürste Arenga, ohne Stiel	€ 28,49 € 33,90
35130	Linienbürste PVC, ohne Stiel	€ 28,49 € 33,90
37210	Holzstiel, Ø 28 mm	€ 6,39 € 7,60



LINIENBÜRSTE SPITZ

Optimales Reinigungsergebnis durch spitze Form. Bewegliche Stielaufnahme. PVC (hart) oder Arenga (mittelweich).

35152	Linienbürste spitz, Arenga, inkl. Holzstiel	€ 32,69 € 38,90
35162	Linienbürste spitz, PVC, inkl. Holzstiel	€ 32,69 € 38,90
35150	Linienbürste spitz, Arenga, ohne Stiel	€ 29,33 € 34,90
35160	Linienbürste spitz, PVC, ohne Stiel	€ 29,33 € 34,90
37210	Holzstiel, Ø 28 mm	€ 6,39 € 7,60



LINIENKEHRBESEN

Halbrund, PVC (hart) oder Arenga (mittelweich).

35101	Linienkehrbesen PVC, inkl. Holzstiel	€ 13,87 € 16,50
35111	Linienkehrbesen Arenga, inkl. Holzstiel	€ 14,12 € 16,80
35100	Linienkehrbesen PVC, ohne Stiel	€ 10,08 € 12,00
35110	Linienkehrbesen Arenga, ohne Stiel	€ 10,33 € 12,30
37205	Holzstiel, Ø 24 mm, mit Alugewinde	€ 5,04 € 6,00

FÜR PERFEKTE TENNISDECKEN

ABZIEHHOBEL, SCHARRIERER UND SCHABER

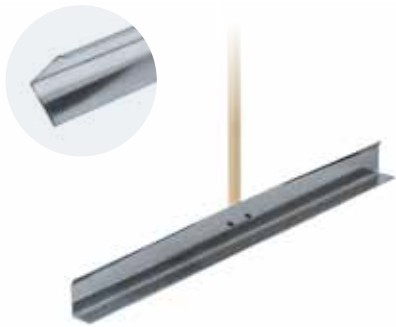

ZIEGELMEHL-SCHIEBER

Zur Verteilung von Ziegelmehl und Beseitigung von Unebenheiten. 100 cm breit. Ohne Stiel.

36540	Ziegelmehl-Schieber	€ 49,58	€ 59,00
37220	Holzstiel, Ø 32 mm	€ 9,41	€ 11,20



ABZIEHHOBEL

Abziehgerät mit starker Gummileiste im Aluminium-Winkelprofil zum einfachen Verteilen, Ausgleichen oder Entfernen, auch für Granulatböden geeignet. 200 cm breit inkl. Aluminium-Zugbügel.

36400	Abziehhobel 200 cm	€ 197,48	€ 235,00
-------	--------------------	----------	----------

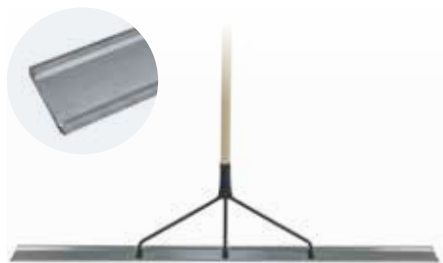

ABZIEHSCHIEBER

Aluminium-Profilblatt zur Beseitigung von Unebenheiten der Tennisplatzdecke. Ohne Stiel.

36541	150 cm breit	€ 105,04	€ 125,00
36542	80 cm breit	€ 72,72	€ 86,00
37220	Holzstiel, Ø 32 mm	€ 9,41	€ 11,20

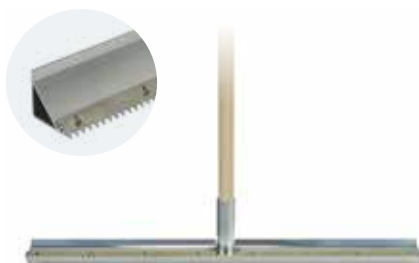

ALUMINIUM-SCHARRIERER

70 cm breiter, robuster und witterungsbeständiger Scharrierer mit zweiseitig verwendbarem Bandstahlsägeblatt. Ohne Stiel.

36510	Aluminium-Scharrierer	€ 73,11	€ 87,00
36511	Ersatz-Sägeblatt inkl. Schraubensatz	€ 12,52	€ 14,90
37210	Holzstiel, Ø 28 mm	€ 6,39	€ 7,60

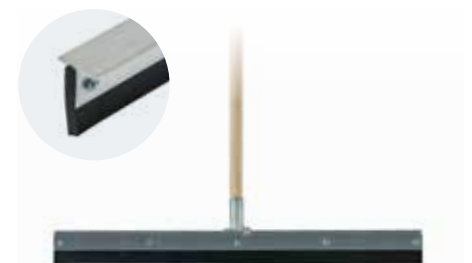

ABZIEHHOBEL 80

80 cm breiter Profi-Schaber zum einfachen Verteilen, Ausgleichen oder Entfernen von Rollkorn. Ohne Stiel.

36405	Abziehhobel 80 cm	€ 86,55	€ 103,00
37210	Holzstiel, Ø 28 mm	€ 6,39	€ 7,60

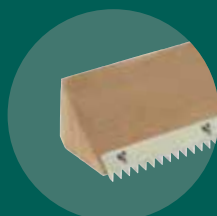

DREIKANT-SCHARRIERHOLZ

Aus Buchenholz, 70 cm breit, mit Bohrung. Ohne Stiel.

36520	Mit Sägeblatt	€ 26,05	€ 31,00
36521	Ohne Sägeblatt	€ 15,88	€ 18,90
36511	Ersatz-Sägeblatt inkl. Schraubensatz	€ 12,52	€ 14,90
37210	Holzstiel, Ø 28 mm	€ 6,39	€ 7,60



ZIEGELMEHL-VERTEILER

Aluminium-Hohlprofil mit stabiler Stielhalterung. Zum großflächigen Egalisieren und Verteilen von Deckenmaterial. Präzisionsprofil zur exakten Feststellung von Unebenheiten. Ohne Stiel.

36410	200 cm breit	€ 167,23	€ 199,00
36420	70 cm breit	€ 77,31	€ 92,00
37220	Holzstiel, Ø 32 mm	€ 9,41	€ 11,20



ROLLKORNSCHABER

80 cm breiter Schaber aus Klemmschiene mit Gummileiste. Speziell zum Abziehen von Rollkorn. Ohne Stiel.

36550	Rollkornschaber	€ 58,82	€ 70,00
37210	Holzstiel, Ø 28 mm	€ 6,39	€ 7,60



MOOSABSCHNEIDER

Geeignet für vermooste Sandflächen. Je nach Bodenbeschaffenheit kann das Gerät mit Gewichten beschwert werden. Arbeitsbreite 70 cm. Ohne Stiel.

36590	Moosabschneider	€ 146,07	€ 175,00
37210	Holzstiel, Ø 28 mm	€ 6,39	€ 7,60



GROBZAHNSCHABER

Zum Aufrauen, Abkratzen und Egalisieren von Tennisplätzen. 80 cm breit, aus Aluminium. Ohne Stiel.

36500	Grobzahnschaber	€ 67,23	€ 80,00
37220	Holzstiel, Ø 32 mm	€ 9,41	€ 11,20



GUMMIRECHEN

Zum einfachen Entfernen von Laub, Nadeln etc. Ohne Stiel.

36530	50 cm breit	€ 67,23	€ 80,00
36531	75 cm breit	€ 83,19	€ 99,00
37210	Holzstiel, Ø 28 mm	€ 6,39	€ 7,60



BRESTOLA GREEN STOP PRO

Grünbelagentferner für Tennisplätze und Sportanlagen. Bedarf: ca. 2 Flaschen pro Tennisplatz.

36660	2er Pack	€ 45,72	€ 54,40
-------	----------	---------	---------



RINNENSCHAUFELN

Zum Reinigen von Schlitzrinnen, ACO-Drainrinnen und Zementhalbschalen. Ohne Stiel.

36620	5 cm, Ø 28 mm	€ 100,00	€ 119,00
36630	10 cm, Ø 40 mm	€ 27,73	€ 33,00
37230	Holzstiel, Ø 40 mm	€ 10,59	€ 12,60

ALUMINIUM-SCHAUFEL

Für einen gleichmäßigen Ziegelmehlwurf. Ohne Stiel.

36600	Mit Stahlkante, 30×35 cm	€ 30,67	€ 36,50
99108	Ohne Stahlkante, 29×31 cm	€ 63,02	€ 75,00
37230	Holzstiel, Ø 40 mm	€ 10,59	€ 12,60

ZIEGELMEHL-MULDENKULI 250 L

Tiefe Kunststoff-Mulde mit stabiler Wandstärke (6 mm). Stabiler, kunststoffbeschichteter Stahlrohrrahmen. Verstärkungstraversen für Muldenboden, einfache Entleerung über Rohrkufen, kugelgelagerte Lufträder mit Schlauchbereifung. Traglast 350 kg. Fassungsvermögen: 250 l.

56120	€ 368,91	€ 439,00
-------	----------	----------



56120



56100



56110



ZIEGELMEHLBEHÄLTER

Aus glasfaserverstärktem Kunststoff, UV-beständig und für jede Witterung geeignet. Deckel klappbar.

38100	Inhalt ca. 0,8 t = 550 l	€ 789,92	€ 940,00
38110	Inhalt ca. 1,1 t = 700 l	€ 966,39	€ 1.150,00
38120	Inhalt ca. 1,5 t = 1100 l	€ 1.546,22	€ 1.840,00
38130	Inhalt ca. 2,2 t = 1500 l	€ 2.016,81	€ 2.400,00
38200	Aufpreis für Untenentnahme	€ 126,05	€ 150,00

ZIEGELMEHLKULI

Qualitätsgerät mit zwei luftbereiften, kugelgelagerten Rädern, kunststoffbeschichtetem Stahlrohrrahmen und nahtlos gepresster, verzinkter Mulde. Fassungsvermögen 140 l, Breite 820 mm, ca. 400 kg Traglast.

56100	€ 331,93	€ 395,00
-------	----------	----------

SCHUBKARRE

Kunststoffbeschichteter Stahlrohrrahmen mit verzinkter Wanne und umlaufendem, breitem Wulstrand. Fassungsvermögen 85 l, Breite 600 mm.

56110	€ 150,42	€ 179,00
-------	----------	----------



 Made in Germany

SAUGWALZE LOB

Gummibereifte Walze zum Aufsaugen von Wasserstellen. Rahmen und Ablaufbleche aus Aluminium. Arbeitsbreite 60 cm, Gewicht 35 kg.

42500	Saugwalze LOB	€ 1259,66	€ 1.499,00
42510	Ersatzschwamm inkl. Kleber	€ 131,93	€ 157,00
42520	Walzenkörper mit Schwamm	€ 331,93	€ 395,00



WASSERROLLER

Speziell für Hart- und Kunststoffplätze geeigneter Roller zur schnellen Beseitigung von Wasserpfützen. Arbeitsbreite 90 cm.

36430	Wasserroller	€ 167,23	€ 199,00
37130	Ersatzwasserroller	€ 57,98	€ 69,00

PFÜTZEN-SCHWAMMROLLER

Zum Beseitigen von Pfützen und Wasserlachen. Sobald der Schwamm vollständig gesättigt ist, kann er mit der integrierten Auspressvorrichtung ausgedrückt werden. Saugstark, handlich und leicht. Für Sand-, Quarz- und Hartbeläge. Arbeitsbreite ca. 50 cm.

42900	Pfützen-Schwammroller	€ 403,36	€ 480,00
42901	Ersatzschwamm	€ 282,35	€ 336,00



42900

SAUGSCHWAMM MIT EIMER

Zur schnellen Beseitigung von Wasserpfützen. Größe 22 × 22 × 9 cm.

42550		€ 136,80	€ 162,80
-------	--	----------	----------



42550

42810

SPEZIALSCHWAMM

Aus Viskose, zur Trockenlegung einzelner Wasserstellen. Größe 50 × 30 × 8 cm.

42810		€ 17,65	€ 21,00
-------	--	---------	---------

BEREGNUNG UND BEWÄSSERUNG



REGNERSTATIV

Dreibeinestativ aus verzinkten Rechteckprofilen mit Tellerfüßen. Klappbare Standbeine zum einfachen Versetzen des Stativs. Gewicht mit Regner: ca 5 kg. Inkl. Geka-Kupplung 3/4".

50120 € 131,93 € 157,00



TEILKREISREGNER

Präzisions-Schwinghebelregner aus Bronze. Stufenlos einstellbar bis 360°. Anschluss 3/4", inkl. Muffe für Stativ [Art. 50120]. Mit einstellbarer Strahlstörsschraube zur gleichmäßigen Verteilung des Wasserstrahls. Wurfweite ca. 16 m bei 4 bar Wasserdruck, Beregnungsfläche ca. 800 m². Wasserverbrauch ca. 1,4 m³/h.

50100 € 96,64 € 115,00



VOLLKREISREGNER

Ausführung wie Art. 50100, jedoch Beregnung rundum, mit 2 Feinsprühdüsen für den Fern- und Nahbereich. Wasserverbrauch ca. 1,8 m³/h bei 4 bar.

50110 € 65,97 € 78,50



PERROT-VERSENKREGNER

Eindüsiger Schwinghebelregner mit feuerverzinktem Stahlgehäuse. 22° Strahlanstieg und Strahlstörer zum Variieren von Wurfweite und Wasserverteilung.

50560 TRITON-S, WT 4,0 mm € 167,23 € 199,00
 50551 Kompl. Einsatz für Versenkregner € 146,22 € 174,00
 50552 Ersatz-Deckel mit Halterung € 44,54 € 53,00
 50553 Spezial-Schlüssel für Düsen austausch und Deckelentfernung € 34,45 € 41,00

GEKA WASSERSCHLAUCH, PVC

Hochwertiges Weich-PVC mit hochreißfestem Polyestergarn, kälteflexibel, Hitze- und Kältebeständigkeit: -15 °C bis +60 °C, Betriebsdruck bei 3/4" 8 bar, bei 1" 7 bar.

50300	3/4", 25-m-Rolle	Lfm.	€ 3,36 € 4,00
		Rolle	€ 84,00 € 99,96
50305	3/4", 50-m-Rolle	Lfm.	€ 3,36 € 4,00
		Rolle	€ 168,00 € 199,92
50315	1", 50-m-Rolle	Lfm.	€ 4,45 € 5,30
		Rolle	€ 222,50 € 264,78

50300





FÄCHERDÜSE MULTI-SPORT

Zur gleichmäßigen Beregnung der Tennisplätze. Aus Leichtmetall mit Kupplungsstück 3/4", Handgriff zusätzlich mit Kunststoffmanschette und Kugelhahn am Griff zum Absperrn.

50515 € 115,97 € 138,00



FÄCHERDÜSE

Zur gleichmäßigen Beregnung der Plätze, aus Leichtmetall, mit Kupplungsstück 3/4".

50500	Fächerdüse Standard	€ 92,44 € 110,00
50510	Zum Absperrn, zusätzlicher Kugelhahn am Griff	€ 95,80 € 114,00
50540	Ersatzdichtungen für Fächerdüsenkopf	4er Set € 14,28 € 17,00



PISTOLEN-FÄCHERDÜSE

Aus Leichtmetall. Abstellbar, mit Kupplungsstück 3/4".

50520 € 156,30 € 186,00
 50525 gummierte Ausführung € 156,30 € 186,00



WEITSTRAHLDÜSE

Aus Leichtmetall mit Hart-PVC-Strahlrohr. Kugelventil mit stabilem Metallhebel für folgende Einstellungen: Stopp, Weitstrahl, Sprühstrahl. Wurfweite ca. 15 m, komplett mit Kupplungsstück 3/4".

50530 € 129,41 € 154,00

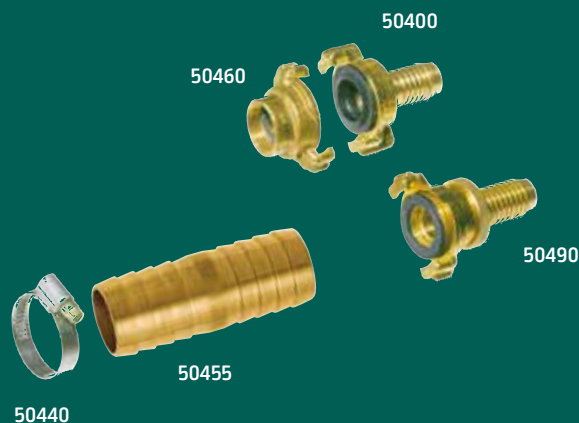

GEKA PLUS ZUBEHÖR

50455	3/4"-Schlauchverbindung mit Schneckentrieb	€ 3,57 € 4,25
50440	3/4"-Schlauchselle mit Schneckentrieb	10 Stk. € 11,80 € 14,00
50480	Gummidichtung für Schnellkupplung	10 Stk. € 16,80 € 20,00
50490	Mit Schraubring, besonders gute Abdichtung, 3/4"	€ 22,44 € 26,70

GEKA PLUS SCHNELLKUPPLUNGEN

50460	Messing, mit Innengewinde, 3/4"	€ 7,65 € 9,10
50400	Messing, mit Schlauchtülle, 3/4"	€ 7,39 € 8,80
50420	Messing, mit drehbarer Schlauchtülle, 3/4"	€ 17,98 € 21,40
50490	Mit Schraubring, besonders gute Abdichtung, 3/4"	€ 22,44 € 26,70

TAFELN UND SCHILDER



49301–49312



49120



49140



49105



49100

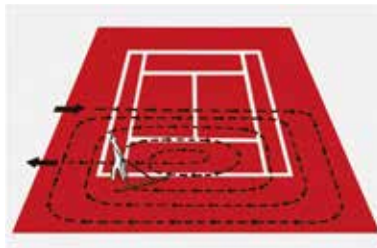

49130



49110

HINWEISSCHILDER

Aus witterungsbeständigem Kunststoff.

49120	Platz gesperrt (30 × 20 cm)	€ 20,17 € 24,00
49110	Verbot Sandschuhe (30 × 30 cm)	€ 20,17 € 24,00
49140	Zutritt nur für Mitglieder (30 × 20 cm)	€ 20,17 € 24,00
49130	Anleitung Platzpflege (33 × 50 cm)	€ 24,37 € 29,00
49105	Platzordnung „Mach mit“ (35 × 48 cm)	€ 23,11 € 27,50
49100	Tennisplatzordnung (50 × 33 cm)	€ 18,91 € 22,50

PLATZNUMMERN

Witterungsbeständiger Kunststoff, weiß, mit schwarzem Aufdruck. Größe 30 × 20 cm.

49301	Nr. 1	€ 13,70 € 16,30	49305	Nr. 5	€ 13,70 € 16,30	49309	Nr. 9	€ 13,70 € 16,30
49302	Nr. 2	€ 13,70 € 16,30	49306	Nr. 6	€ 13,70 € 16,30	49310	Nr. 10	€ 18,07 € 21,50
49303	Nr. 3	€ 13,70 € 16,30	49307	Nr. 7	€ 13,70 € 16,30	49311	Nr. 11	€ 18,07 € 21,50
49304	Nr. 4	€ 13,70 € 16,30	49308	Nr. 8	€ 13,70 € 16,30	49312	Nr. 12	€ 18,07 € 21,50

MATCH POINTER 2.0

DER KLASSIKER NEU ÜBERARBEITET

+
NEUES
DESIGN

+
HOCHWERTIGE,
UV-BESTÄNDIGE
MATERIALIEN

+
ZWEISPRACHIGE
AUSFÜHRUNG



+
VERBESSERTER
AUFHÄNGUNG

+
GRIFFIGE
DREHSCHLEIBEN

+
BESONDERS
LEICHTGÄNGIGE
MECHANIK

+ IN ZWEI GRÖSSEN ERHÄLTICH

**Neues
Design**
und verbesserte
Funktionalität



- + Modernes Dunkelgrün
- + Besonders leichtgängige Mechanik
- + Verbesserte Aufhängung

 Made in Germany

MATCH POINTER 2.0

Die Weiterentwicklung des Originals: Griffigere Drehscheiben und eine verbesserte Mechanik sorgen für eine besonders leichte Bedienbarkeit. Die neue Mechanik verhindert ein witterungsbedingtes Verkleben der Drehscheiben. Aus hochwertigem, UV-beständigem Kunststoff mit nichtrostenden Beschlägen. Made in Germany.

49660	Größe M, 46 × 65 cm	€ 135,30	€ 161,00
49670	Größe L, 56 × 80 cm	€ 196,30	€ 233,60



49590

49545

 Made in Germany

MATCH POINTER PREMIUM EDITION

Drehscheiben mit Noppen für eine witterungsunabhängige, leichtgängige Bedienung. Anzeige auf Vorder- und Rückseite. Farbe: Blau

49590	Größe M, 46 × 65 cm	€ 125,21	€ 149,00
-------	---------------------	----------	----------

 Made in Germany

MATCH POINTER

Robuster und witterungsbeständiger Spielstandsanzeiger UV-beständiger Kunststoff mit nichtrostenden Beschlägen. Anzeige auf Vorder- und Rückseite.

49540	S, 35 × 50 cm	€ 117,65	€ 140,00
49545	M, 46 × 65 cm	€ 140,34	€ 167,00
49555	L, 56 × 80 cm	€ 200,84	€ 239,00
49570	XL, 65 × 96 cm	€ 226,89	€ 270,00



DIE BELIEBTEN SPIELSTANDSANZEIGER

MATCH POINTER

MATCH POINTER, ab

€ 140,00



 Made in Germany

MATCH TIMER

Platzbelegungsuhr mit integrierter Platznummer aus wetterfestem Kunststoff. Einstellung der Platzbelegung 60 Min. bzw. 90 Min. Bitte die gewünschte Platznummer angeben.

49210 24 × 32 cm € 62,19 € 74,00

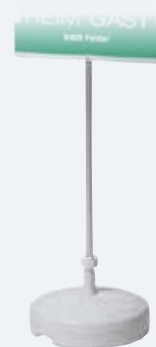

STÄNDER FÜR MATCH POINTER

Mit befüllbarem PVC-Fuß.

49550	Für Größe M	€ 60,50 € 72,00
49565	Für Größe L	€ 69,75 € 83,00
49575	Für Größe XL	€ 82,35 € 98,00

Ersatzdreh scheiben und Trenn- und Gleitspray für Match Pointer siehe Seite 56

TRAINING



47150



47115

LOB BALLCONTAINER

Ideal für Trainer und Übungsleiter, mit Griff und Deckel. Inkl. 60 drucklose Trainingsbälle.

47150

€ 79,83 € 95,00

LOB TENNISBALL

Turnierball in hervorragender Qualität betreffend Spieleigenschaften und Haltbarkeit. Fabrikfrische Bälle werden sofort mit vollem Innendruck verpackt. Tennisbälle können problemlos jahrelang gelagert werden. Farbe: Gelb, 4 Bälle in einer Dose.

47115 Innendruck

Dose € 7,48 € 8,90

Drucklos, sehr haltbar und unbegrenzt lagerfähig. Auch für das Training mit der Ballwurfmaschine bestens geeignet. Farbe: Gelb, im Polybeutel à 60 Stück.

47110 Drucklos, im Polybeutel a 60 Stk

€ 77,40 € 92,11



MULTI-SPORTRADAR

Multi-Geschwindigkeitsmessgerät: Geschwindigkeitsanzeige von 5 bis 199 km/h, Messabstände von 1 – 12 m, 3-stellige LED-Anzeige der angezeigten Zahlen einstellbar. Automatische Abschaltfunktion. Benötigt 5 Batterien AA (nicht im Lieferumfang enthalten). Passend für alle Stative. Maße: 18 × 15 × 12 cm.

47910

€ 133,61 € 159,00

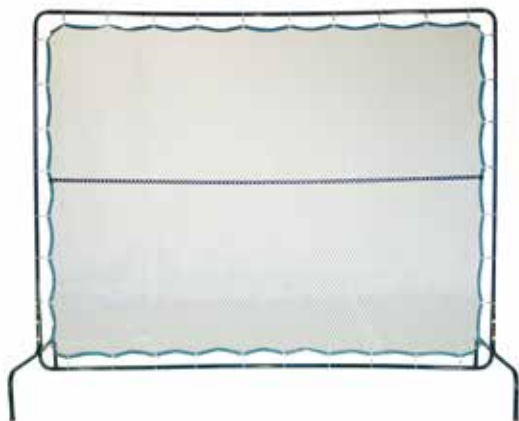

TENNISWAND „MOBIL“

Eine transportable Netzwand aus lackiertem Stahlrohr, einschließlich Befestigungsteilen und Netz. Das federnd eingespannte Netz besteht aus UV-stabilisiertem Kunststoff. Gewicht ca. 11 kg.

48200 Größe: 2,80 × 2,20 m

€ 167,23 € 199,00



TENNISWAND „SMASH BACK“

Unverwüstliche Tenniswand aus Acrylbeton. Parabolisch gekrümmte Spielfläche mit homogen verschweißter, grüner Beschichtung. Geräuschkämpfung durch „Antidröhnrippen“. Kurze Montagezeit. Maße: Höhe (ohne/mit Ballfangnetz) 300/400 cm, Breite 100 cm oder 150 cm.

48120 Preis auf Anfrage



P-BOX 2.0

Vollautomatisches, akku-betriebenes Tennisball-Konservierungssystem für dauerhaft perfekte Ballqualität. Eine intelligente Steuerung sorgt mit einem Mini-Kompressor dafür, dass die Bälle stets unter optimalem Umgebungsdruck gelagert werden.

55200

€ 62,94 € 74,90





BALLWAGEN CADDY

Einfaches und schnelles Handling beim Transport. 3-fach höhenverstellbar, komplett klappbar, mit abschließbarem Deckel. Stabile, witterungsbeständige Bauweise, Fassungsvermögen ca. 200 Bälle. Korbmaße: 56 × 41 × 30 cm, Korbhöhe von 90 – 104 cm verstellbar.

46275

€ 133,61 € 159,00



CLAX® BALLWAGEN

Durch Knopfdruck schnell auf- und zusammengeklappt, mit kugelgelagerten Leichtlaufrollern und Feststellbremse, inkl. Klappbox für ca. 120 Tennisbälle.

Maße: 55 × 103 × 89 cm, zusammengeklappt: 55 × 71 × 18 cm.

46270

€ 209,24 € 249,00

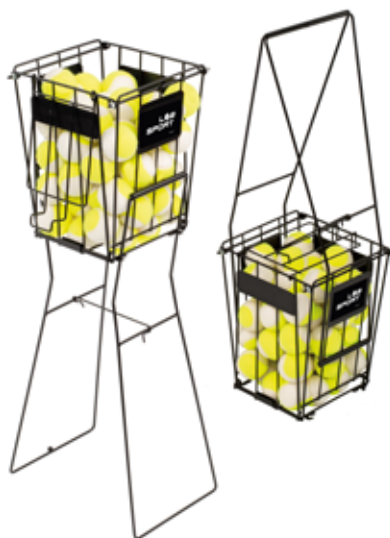

BALLKORB „PROFI“

Hochwertiger Ballkorb zum Aufsammeln von Tennisbällen ohne Bücken. Fassungsvermögen ca. 110 Bälle.

46230

€ 56,30 € 67,00

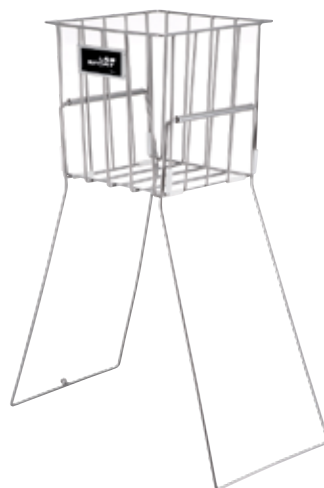

BALLKORB „MASTERS“

Zum Aufsammeln von Tennisbällen ohne Bücken. Die klappbare Griffkonstruktion kann zum Hochstellen des Korbes verwendet werden. Mit Deckel, Fassungsvermögen 70 Bälle.

46200

€ 31,93 € 38,00



BALLWAGEN EASY PACK

Der platzsparende Ballwagen mit abnehmbarer Tasche für bis zu 120 Bälle und einem stabilen, fahrbaren Alugestell lässt sich einfach zusammenfalten und auf kleinstem Raum lagern.

46300

€ 91,60 € 109,00



BALLWAGEN ROYAL

Sehr stabiler Ballwagen, leicht fahrbar durch große Umlenkrollen. Großer Ball- sowie extra Ablagekorb. Das Gestänge ist verchromt. Die Körbe sowie der schließbare Deckel sind schwarz pulverbeschichtet. Fassungsvermögen: ca. 330 Bälle. Gewicht ca. 10 kg. Maße: 60 × 49 × 92 cm, Korbmaße: 60 × 49 × 36 cm.

46290

€ 130,25 € 155,00



BALLSAMMELRÖHRE

Praktische und leicht zu handhabende Ballsammelröhre. Die Ballröhre einfach auf die am Boden liegenden Bälle drücken und schon gelangen diese in das Innere der Röhre. Zum Entleeren den Deckel auf der anderen Seite öffnen. Länge 120 cm, Fassungsvermögen 17 Bälle, Gewicht ca. 1 kg.

47190

Stück € 16,39 € 19,50



BALLWURFMASCHINEN

BALLWURFMASCHINE TENNIS TUTOR „PROLITE“

Handliche, batteriebetriebene
Ballwurfmaschine. Mit Akku.

44110 € 1.595,80 € 1.899,00

BALLWURFMASCHINE TENNIS TUTOR „PLUS“

Batteriebetriebene, leicht transportable
Ballwurfmaschine, mit einstellbarem
Streuwinkel. Wahlmöglichkeiten:
eng, weit und Zufall. Mit Akku.

44170 € 2.771,43 € 3.298,00



44110

44170



BALLWURFMASCHINE PLAYMATE „i-SMASH DREAM“

Entspricht den höchsten Sicherheitsanforderungen: Der eingebaute Sensor stoppt den Ballauswurf sofort, wenn eine Person in unmittelbarer Nähe in Auswurfrichtung steht. Dank integriertem Zusatzgerät „i-Playmate“ können Sie per APP sämtliche Steuerungen über iPhone oder iPad bedienen und Ihre Trainingserfolge aufzeichnen, dokumentieren und vergleichen. Gehäuse aus pulverbeschichtetem Aluminium.

44200 € 8.402,52 € 9.999,00

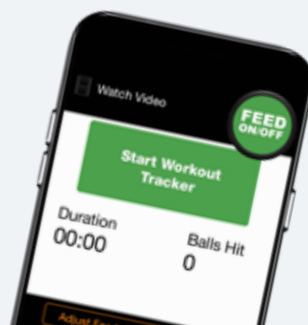

- + Steuerung über APP
- + Training Tracker



BALLWURFMASCHINE PLAYMATE „VOLLEY DREAM“

Transportable Ballwurfmaschine mit höchsten Sicherheitsanforderungen. Gehäuse aus pulverbeschichtetem Aluminium.

44210

€ 5.041,18 € 5.999,00

TECHNISCHE DATEN	TENNIS TUTOR „PROLITE“	TENNIS TUTOR „PLUS“	PLAYMATE „VOLLEY DREAM“	PLAYMATE „i-SMASH DREAM“
Fassungsvermögen	ca. 125 Bälle	ca. 150 Bälle	ca. 180 Bälle bei geschl. Deckel	ca. 240 Bälle bei geschl. Deckel
Maße	310 × 500 × 460 mm	510 × 500 × 510 mm	640 × 560 × 480 cm	960 × 540 × 920 mm
Gewicht	13 kg (m. Batterie)	21,6 kg (m. Batterie)	31 kg	35 kg
Stromanschluss	Akkubetrieb (Ladestrom 220 V)	Akkubetrieb (Ladestrom 220 V)	Akkubetrieb (Ladestrom 220 V)	230 Volt
Batterielaufzeit	2 bis 3 Stunden	4 bis 6 Stunden	min. 4 Std.	–
Ladezeit	12 Stunden	12 Stunden	6 Stunden	–
Ballfolge	1,5 – 10 Sek.	1,5 – 10 Sek.	1 – 10 Sek.	1 – 10 Sek.
Höchstgeschwindigkeit	96 km/h	ca. 136 km/h	140 km/h	150 km/h
Flugbahn	kurz – lang einstellbar	kurz – lang einstellbar	kurz – lang, stufenlos verstellbar	kurz – lang, stufenlos verstellbar
Ballart	nicht einstellbar	Flat, Topspin, Spin, Slice	Top-Spin, Slice	Top-Spin, Slice
Streuwinkel	1 Richtung und zufallsbedingt	1 Richtung und zufallsbedingt	7 Richtungen rechts/links/Mitte	7 Richtungen rechts/links/Mitte
Fernbedienung	keine	ja	kabellos, ein/aus	kabellos ein/aus
Gehäuse	Kunststoff	Kunststoff	Aluminium, abschließbarer Deckel	Aluminium

KINDERTRAINING



BALLWURFMASCHINE „TENNIS-TWIST“

Batteriebetriebene Ballwurfmaschine für Kindertennis.

Fassungsvermögen:	ca. 28 Bälle
Maße:	500 × 200 × 200 mm
Gewicht:	5 kg (m. Batterie)
Batterielaufzeit:	5 – 6 Stunden
Ballfolge:	5-Sekunden-Rhythmus
Flugbahn:	gerade, einstellbar ca. 3 bis 6 m
Fernbedienung:	keine
Gehäuse:	Kunststoff

44180

€ 419,32 € 499,00



ARP „SLOW PLAYING“

Kinder-Kleinfeld-Tennisball. Sehr weicher, druckloser Methodikball, der nur 40 g wiegt und 50 % weniger Energie erfordert. Im Polybeutel à 60 Stück.

47125	Gelb mit grüner Naht	€ 85,80 € 102,10
47126	Gelb / Grün	€ 85,80 € 102,10

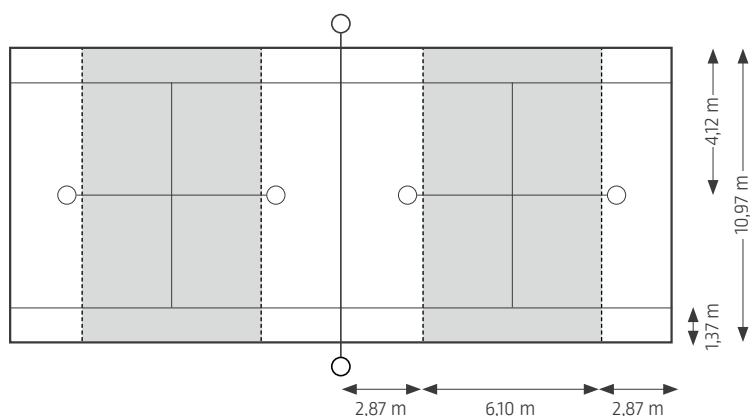

Made in Germany

KLEINFELD-TENNISANLAGE

Pulverbeschichtete, stabile, wetterfeste Konstruktion. Einschieb-
bare, abnehmbare Gegengewichte garantieren eine optimale Netzspannung und Standfestigkeit. Die zerlegbare Anlage ist leicht zu transportieren und aufzubauen. Made in Germany. Inkl. Netz, Maße 6,10 × 0,85 m, Netzhöhe verstellbar.

32006	Kleinfeld-Tennisanlage	€ 344,54	€ 410,00
32004	Ersatznetz	€ 56,30	€ 67,00



Made in Germany

KLEINFELDDANLAGE „QUICKFIX“

Dieses Stecksystem aus leichten Alu-Profilen ist kinderleicht in wenigen Minuten auf- und abzubauen. Durch die besondere Konstruktion erreicht das Netz seine optimale Spannung. Das Netz ist im Lieferumfang enthalten. Gewicht ca. 8 kg.

32016	6,10 × 0,85 m	€ 242,86	€ 289,00
32015	Ersatznetz	€ 47,06	€ 56,00
32020	Tragetasche für maximal 2 Anlagen	€ 37,81	€ 45,00



KINDERNETZANLAGE

Diese freistehende Netzanlage überzeugt durch das praktische Verbindungssystem und kann schnell auf- und abgebaut werden. Im Lieferumfang sind Netz und Aufbewahrungstasche enthalten.

32021	6,10 × 0,85 m	€ 94,12	€ 112,00
32022	3,10 × 0,85 m	€ 63,03	€ 75,00
32023	Ersatznetz 6,10 m	€ 35,29	€ 42,00
32024	Ersatznetz 3,10 m	€ 25,21	€ 30,00





KLEINFELDTENNISLINIE

Flachprofil ohne Stege. 1 Satz à 22 m

32002

€ 105,04 € 125,00

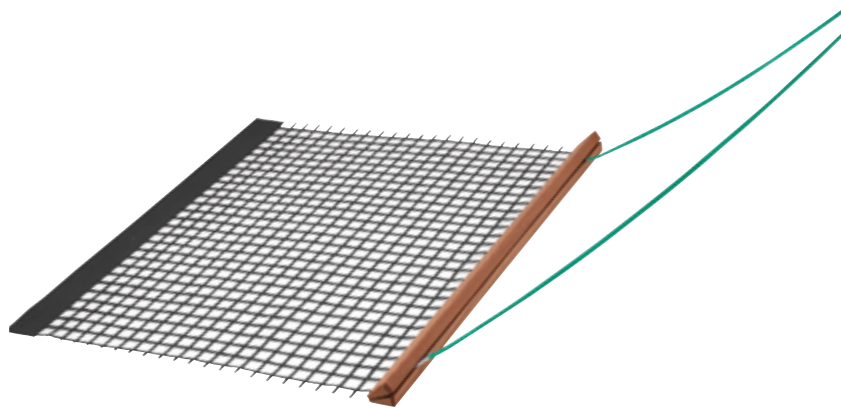

KINDERSCHLEPPNETZ

Durch das verkürzte, witterungsbeständige Red-Pine-Dreikantholz in 120 cm Breite haben auch die Kleinen Spaß beim Abziehen der Plätze. PVC-beschichtetes Schleppnetzgewebe in 115 cm Länge.

36248

€ 73,95 € 88,00



JUGENDLINIE STAGE 2

Gummilinen für ein originales STAGE-2-Spielfeld. Gute UV-Beständigkeit. 2 Seitenlinien 3 cm, 2 Grundlinien in 4 cm breite. Farbe weiß. Set inkl. Befestigungsnägel und Aufbauplan.

32025

€ 49,58 € 59,00

JUGENDLINIE STAGE 3

Gummilinen für min. 2 originale STAGE-3-Spielfelder. 4 Linien à 6,60 m [dehnbar auf 11 m]. Gute UV-Beständigkeit. Farbe weiß. Set inkl. Befestigungsnägel und Aufbauplan.

32026

€ 49,58 € 59,00

ORDNUNG UND SAUBERKEIT



54190



54130

54140



54120

54121



54100

ABFALLBEHÄLTER

UV-beständiger DIN-Abfallbehälter. Zum Befestigen an Masten, Geländern oder Wänden. Einfaches Entleeren, inkl. Schlüssel. Fassungsvermögen ca. 50 l. Maße: 60 × 40 cm

54190	Orange	€ 116,81 € 139,00
54200	Grün	€ 116,81 € 139,00

ABFALLBEHÄLTER HALBRUND

Halbrund, aus verzinktem Drahtgewebe, Blechboden mit Wasserablauf. Maße: Ø 40 cm, Höhe 43 cm, Inhalt: ca. 25 l.

54130	€ 64,28 € 76,50
-------	-----------------

Eisenständer feuerverzinkt, mit Schloss und Schlüssel, zum Einbetonieren oder Eingraben, 140 cm lang.

54140	€ 117,65 € 140,00
-------	-------------------

ABFALLBEHÄLTER „TENNISBALL“

Hochwertiger, UV-stabiler und witterungsbeständiger Kunststoff. Klappdeckel und herausnehmbarer Einsatz. Fassungsvermögen ca. 45 l, Maße: Ø ca. 50 cm.

54120	Grün	€ 209,24 € 249,00
54121	Gelb	€ 209,24 € 249,00

ABFALLBEHÄLTER RUND

Aus verzinktem Stahldrahtgewebe mit 4 Füßen, Blechboden mit Wasserablauf. Maße: Ø 40 cm, Höhe 50 cm, Inhalt: ca. 63 l.

54100	€ 131,93 € 157,00
-------	-------------------



 Made in Germany



HOLZ-SCHUHREINIGER

Äußerst stabile und rutschfeste Ausführung aus Buche.

53315 360 × 270 mm

€ 23,19 € 27,60



NASS-SCHUHREINIGUNGSWANNE

Wanne aus Kunststoff mit weichen Lochgummiplatten zur optimalen Reinigung.

53305 600 × 500 mm

€ 116,81 € 139,00



SCHUHREINIGER „BASIC“

Äußerst robust und rutschfest. Hervorragende Reinigungseigenschaften durch starke Kunststoffborsten.

53300 350 × 270 × 60 mm

€ 36,97 € 43,99



SCHUHREINIGER „IDEAL“

Gitterrost verzinkt. Verschraubter Metallbügel mit 3 Schuhreinigerbürsten.

0510940 490 × 290 mm

€ 108,40 € 129,00



BÜRSTENMATTE FLEXIBEL

6 flexibel verbundene Kunststoffleisten. Rutschfest und witterungsbeständig.

53310 580 × 390 × 30 mm

€ 47,90 € 57,00

HYDRAULIKWALZE LOB LT 30

DIE NEUE
WALZENGENERATION

Ideal für die
FRÜHJAHR-
ÜBERHOLUNG



+ TÜV-GEPRÜFTE
SICHERHEIT



+ VORRICHTUNG
FÜR DIE
TRANSPORT-
SICHERUNG

+ LEISTUNGSSTARKER
INDUSTRIEMOTOR

+ OPTIMIERTE SICHER-
HEITSVORRICHTUNGEN

+ OFFENE BAUWEISE

 Made in Germany

IDEAL FÜR DIE FRÜHJAHRÜBERHOLUNG

HYDRAULIKWALZE LOB LT 30



Made in Germany



Offene Bauweise



Zweiteiliger Walzenkörper

HYDRAULIKWALZE LOB „LT 30“

Die neue Tenniswalze LT 30 zeichnet sich durch bedienerfreundliche Sicherheitseinrichtungen sowie eine kompakte und praxisorientierte Bauweise aus. Bei der Weiterentwicklung unserer beliebten LT-Serie haben wir Anregungen und Wünsche von Sportplatzbauern und Platzwarten aufgenommen und umgesetzt. Die neue Generation der Motorwalzen hat jetzt serienmäßig einen geteilten Walzenkörper. In Verbindung mit dem integrierten Differential ermöglicht dies eine leichte und platzschonende Handhabung auf dem Tennisplatz.

Auch in Sachen Langlebigkeit wurde die Tenniswalze LT 30 optimiert. Die Führungsholme der leistungsstarken Walze sind durch einen größeren Rohrdurchmesser und eingeschweißte Versteifungsstreben

besonders stabil und die Walze damit auch bestens für den professionellen Dauereinsatz bei Sportplatzbauern geeignet. Ein besonderes Augenmerk wurde auf die Arbeitssicherheit gelegt: durch die offene Bauweise ist der Walzenkörper stets einsehbar, durch die seitliche Einfassung werden die maßgeblichen Sicherheitsstandards eingehalten. So ist eine praxisorientierte und sichere Handhabung gewährleistet. Bereits bei der Entwicklung der Motorwalze wurde eine nachhaltige und umweltschonende Bauweise berücksichtigt. Durch die Verwendung erprobter Serienbauteile ist die Tenniswalze LT 30 kostengünstig, besonders langlebig und wartungsfreundlich. Die Verwendung von biologisch abbaubarem Hydrauliköl macht den Einsatz nachhaltig und umweltfreundlich.

42450 Hydraulikwalze LOB LT 30

€ 7.554,62 € 8.990,00

ZAGRO FUTURA

- + Komfortables Walzen des Tennisplatzes
- + Breiter Gummireifen
- + Hohe Wendigkeit



 Made in Germany

ZAGRO „FUTURA“

Aufsitzwalze mit schwenkbarem Sitz, gummbereiftes, breites Antriebsvorderrad, geteilter Walzenkörper mit Ausgleichsdifferential für hohe Wendigkeit.

Maße (L × B × H):	1.800 × 980 × 1.050 mm
Arbeitsbreite:	900 mm
Gewicht:	leer: ca. 380 kg, gefüllt: ca. 510 kg
Walzenart:	Zweiteilig
Walzenkörper:	Abgedreht, 12 mm dick, Ø 508 mm
Antrieb:	Hydraulisch
Motor:	Honda GX 160, Viertakt, 4,0 kW = 5,5 PS
Kraftstoff:	bleifreies Normalbenzin, auch E10
Features:	Geschwindigkeit 0 – 4 km/h, stufenlos vor- und rückwärts

42430	Zagro „FUTURA“	€ 9.368,07 € 11.148,00
43130	Abdeckplane	€ 275,00 € 327,25



- + Praxisorientierte und sichere Handhabung
- + Besonders leichtgängig durch Differentialsteuerung
- + TÜV-geprüfte Sicherheit (GS)
- + Leistungsstarker und langlebiger Industriemotor

Maße (L × B × H):	1.800 × 985 × 1.100 mm
Arbeitsbreite:	900 mm
Gewicht:	leer: ca. 350 kg, gefüllt: ca. 480 kg
Walzenart:	Zweiteilig
Walzenkörper:	Ø 500 mm
Nachläufer:	Einteilig, 900 mm breit, Ø 220 mm
Antrieb:	Hydraulisch
Motor:	Honda GX 160, Viertakt, 4,0 kW / 5,5 PS bei 3.600 U/min.
Kraftstoff:	bleifreies Normalbenzin, auch E10
Features:	Geschwindigkeit bis 5,5 km/h, stufenlos vor- und rückwärts, mit biologisch abbaubarem Hydrauliköl, elektronische, kontaktlose Zündung, Ölwarn-Kontrollsystem, ruhiger Lauf, Ansaugeräusch-Dämmung, Leichtstart durch Dekompressions-Automatik

LEISTUNGSSTARKE HELFER

PFLEGEGERÄTE UND WALZEN

SANDY



- + Komfortable Ein-Hand-Dosiereinstellung
- + Für eine Auftragsdicke von 1–20 mm
- + Standsicher und leichtläufig

Leichte Handhabung +



 Made in Germany

AUFSANDGERÄT „SANDY“

Für die Neubesandung bei der Frühjahrsinstandsetzung. Die außenliegende Ein-Hand-Dosierung ermöglicht eine präzise Einstellung der Auftragsdicke von 1–20 mm. Kugelgelagerte Tragrolle und spezielle Anordnung der Laufräder für ein stand-sicheres und leichtläufiges Auftragen des Ziegelmehlteppichs.

Maße: 1000 × 500 × 600 mm
Arbeitsbreite: 990 mm
Leergewicht: ca. 50 kg
Fassungsvermögen: 120 kg Ziegelmehl

42401 € 1.466,39 € 1.745,00

 Made in Germany

HANDWALZE

90 cm breit, mit Gelenkabstreifer. Kugelgelagerter und wartungsfreier, ein- oder zweigeteilter Walzenkörper. Zur leichten Handhabung mit U-förmigem Zugbügel in Walzenbreite.

Einteilige Ausführung:

Gewicht leer/gefüllt: 95/240 kg bzw. 75/220 kg mit Gegengewicht

Zweiteilige Ausführung (zweigeteilter Walzenkörper)

Gewicht leer/ gefüllt: 120/265 kg bzw. 100/245 kg mit Gegengewicht

42100	Einteilig	mit Gegengewicht	€ 847,90	€ 1.009,00
42110	Einteilig	ohne Gegengewicht	€ 713,44	€ 849,00
42120	Zweiteilig	mit Gegengewicht	€ 1.090,76	€ 1.298,00
42130	Zweiteilig	ohne Gegengewicht	€ 995,80	€ 1.185,00

TENNIS HEXE SF 10

Präzises Abtragen der alten Ziegelmehlschicht +

Frästiefe millimetergenau einstellbar +

Wendig und mobil +



ZAUBERBESEN

Leistungsstarker Industriemotor +

Leichtes Handling +

Klappbarer Bügelgriff +



 Made in Germany

TENNISFRÄSE „TENNISHEXE“

Motorbetriebene Spezialfräse zum Abfräsen der verbrauchten, verhärteten oder vermoosten Verschleißschicht. Millimetergenaue Einstellung der Frästiefe, streifenförmige Ablagerung des Fräsgutes. Unsere Spezialfräse reduziert den Zeitaufwand bei der Frühjahresüberholung auf ca. 1 Stunde pro Platz.

Maße: 800 × 850 × 1000 mm

Fräsbreite: 655 mm

Gewicht: ca. 75 kg

Motor: Honda GX 160 mit Fliehkraftkupplung, 4,0 kW/5,5 PS

36910 € 4.365,55 € 5.195,00

 Made in Germany

TENNISPLATZ-KEHRMASCHINE „ZAUBERBESEN“

Verbrauchtes Material wird mit der Bürste entfernt und in wenigen Längsstreifen sauber abgelegt. Linien können überfahren werden, die breiten Reifen hinterlassen kaum Spuren.

Arbeitsbreite: ca. 900 mm

Gewicht: ca. 60 kg

Motor: Honda, 4-Takt, 3 kW/4,5 PS

36957	Zauberbesen inklusive Schwadenformer	€ 2.033,61 € 2.420,00
36956	Schwadenformer	€ 116,80 € 139,00
36955	Bürstenring, einfach	€ 130,25 € 155,00
36959	Bürstenring, Stahl	€ 190,76 € 227,00
36960	Bürstenring, zweifach	€ 259,66 € 309,00
36951	„ZAUBERBESEN I“ Ersatzbürste Standard Satz	€ 163,03 € 194,01
36952	„ZAUBERBESEN I“ Ersatzbürste Extra Satz	€ 224,37 € 267,00
36954	„ZAUBERBESEN I“ Ersatzbürste Stahl Satz	€ 209,24 € 249,00

SPORTPLATZ- BAUSTOFFE



ZIEGELMEHL

- + langjährig bewährtes Qualitätsmehl aus roten Tonziegeln
- + geprüft nach DIN 18035 T5
- + geprüft auf Schadstoffunbedenklichkeit



 Made in Germany

BECOCLAY ZIEGELMEHL

Lose oder gesackt. Erhältlich in den Körnungen 0/1, 0/2 und 0/3.
Zzgl. Fracht

25-kg-Sack
Lose

Preis auf Anfrage
Preis auf Anfrage

Profitieren Sie von unseren günstigen Lieferpreisen

Durch kurze Frachtwege und Sammelladungen mit Kranfahrzeugen können wir Ihnen die Lieferung zu Ihrer Tennisanlage außerordentlich günstig anbieten. Die entstandenen Frachtkosten werden je nach Menge und Entfernung individuell berechnet und den Ab-Werk-Preisen hinzugefügt.

EPDM-GUMMI- GRANULAT

- + ideal zum Nachstreuen
- + weitere Farben auf Anfrage



Ziegelrot



Maigrün



Himmelblau

PEGASOFT EPDM-GUMMIGRANULAT

Antistatisches Gummigranulat für die Einstreuung in Tennishallen-gleitbelägen. Dieses Spezialgranulat ist abriebfest, staubfrei und rutschsicher. Lieferung in 25-kg-Säcken. Ideal auch zum Nachstreuen. Weitere Farben auf Anfrage.

10100	Ziegelrot	pro kg	€ 7,56	€ 9,00
		25-kg-Sack	€ 189	€ 224,91
10200	Maigrün	pro kg	€ 7,56	€ 9,00
		25-kg-Sack	€ 189	€ 224,91
10300	Himmelblau	pro kg	€ 7,56	€ 9,00
		25-kg-Sack	€ 189	€ 224,91



TENNIS-KUNSTRASEN

- + hervorragende Spieleigenschaften
- + für Indoor- und Outdoorplätze geeignet
- + mit Quarzsand verfüllt

SPORTKUNSTRASEN FÜR TENNISPLÄTZE

Unser Tenniskunstrasen ist in den Polhöhen 15 mm oder 23 mm erhältlich. Weiße Linien sind teilweise eingetuftet. Für eine einfache Verlegung ist eine Lieferung als Bauplatzpaket möglich. Als Einfüllmaterial verwenden wir feuergetrockneten Quarzsand. Verschiedene Farben sind auf Anfrage erhältlich.

Weitere Informationen und Preise auf Anfrage



PICKLEBALL



57100



57120



57130

PICKLEBALL-NETZ

57120 Pickleball-Netz € 135,29 € 161,00

PICKLEBALL-PFOSTEN

57100 ALU PP 73 € 319,33 € 380,00

PICKLEBALL-NETZANLAGE

57130 Pickleball-Netzanlage € 142,42 € 169,00

ZUBEHÖR

57110 Bodenhülsen für Ø73 mm € 37,82 € 45,00

57140 Ersatznetz für Netzanlage € 32,77 € 39,00



ZUBEHÖR/ ERSATZBEDARF

ERSATZDRAHTSEIL Für Tennisnetze, mit Schlaufen, 13,50 m lang.

99450 € 37,82 € 45,00

REPARATUR-SCHNÜRE Zum Ausbessern von Netzgewebe, Seiten- und Randleinen, Zugschnüren etc. Bundlänge: 20 m

31600	PE-Schnur, Ø 3 mm, grün	20 Lfm.	€ 12,60 € 14,99
31605	PE-Schnur, Ø 3 mm, schwarz	20 Lfm.	€ 12,60 € 14,99
31610	PE-Schnur, Ø 6 mm, grün	20 Lfm.	€ 31,00 € 36,89
31615	PE-Schnur, Ø 6 mm, schwarz	20 Lfm.	€ 31,00 € 36,89
31620	PE-Schnur, Ø 4 mm, grün	20 Lfm.	€ 23,40 € 27,85
31625	PE-Schnur, Ø 4 mm, schwarz	20 Lfm.	€ 23,40 € 27,85

TRENNNETZ-ZUBEHÖR

42000	Bleileine, 150 g/m, am Netz vernäht	Lfm.	€ 3,45 € 4,11
42030	Karabinerhaken für Innenbereich, 40 mm, 3 Stück pro Meter am Netz befestigt	Lfm.	€ 3,53 € 4,20
42040	Nirosta-Karabinerhaken für Außenbereich, 40 mm, 3 Stück pro Meter am Netz befestigt	Lfm.	€ 5,55 € 6,60
42020	Spanngarnitur bestehend aus 2 Spanschlössern 1/2" und 6 Seilklemmen	Satz	€ 17,31 € 20,60
42010	Drahtseil, Ø 4 mm, verzinkt	Lfm.	€ 1,77 € 2,11

ERSATZ-SCHREIBBRETT Für Schiedsrichterstuhl

39120 Inkl. Befestigung € 20,17 € 24,00

ERSATZ-SITZSCHALE Sitzschale aus Kunststoff für Schiedsrichterstühle. Bitte gewünschte Farbe bei der Bestellung angeben.



39116	Zum Stecken für Stühle ROYAL DELUXE und ROYAL TURNIER. Farbe: grün, rot, weiß	€ 39,43 € 47,00
39115	Zum Stecken für Stühle der Art. 39100/39106 der Baureihen bis 2007 Farbe: rot, weiß	€ 39,49 € 47,00
39110	Zum Schrauben. Farbe: rot, weiß	€ 39,49 € 47,00

ERSATZBEDARF ABZIEHBESEN

37150	Ersatz-Zugbügel für alle Abziehbesen, Abzieh- und Schleppnetzhandel.	€ 61,26 € 72,90
37170	Aluminium-Winkel zum Anschrauben für das Aufrüsten vom Abziehbesen zum Kombi-Abziehbesen.	€ 27,73 € 33,00

HOLZSTIELE MIT KONUS

37200	Ø 24 mm	€ 3,91 € 4,65
37205	Ø 24 mm mit Alugewinde	€ 5,04 € 6,00
37210	Ø 28 mm	€ 6,39 € 7,60
37220	Ø 32 mm	€ 9,41 € 11,20
37230	Ø 40 mm	€ 10,59 € 12,60

SCHLEPPNETZGEWEBE PVC-beschichtetes Gewebe. Zur nachträglichen Ausstattung unserer Art. 36200 – 36245 sowie für alle gleichartigen Schleppnetze in 200 cm Breite. Gewebefarbe: schwarz

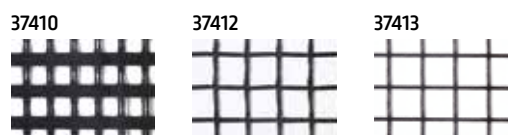

37410	Extra schwer, einlagig zugeschnitten ca. 2 × 1,50 m	m ²	€ 22,27 € 26,50
37412	Spezial, einlagig zugeschnitten ca. 2 × 1,15 m	Stk	€ 66,81 € 79,50
37413	Leicht, einlagig zugeschnitten ca. 2 × 1,50 m	m ²	€ 24,84 € 29,56
		Stk	€ 57,14 € 68,00
		m ²	€ 14,87 € 17,70
		Stk	€ 44,62 € 53,10

ERSATZ-ZUGSCHNUR

36252 Mit 2 Seilendverschlüssen verpresst, ca. 3,50 m lang € 9,58 € 11,40

ERSATZ-SCHLEPPNETZHÖLZER Für Schleppnetz Holz

36251 Vorgebohrt, inkl. Schraubensatz. Paar € 61,26 € 72,90

STIELE FÜR LINIENKEHRBESEN FIX

Mit Gewinde und Griff zum Aufhängen.

35141	Aluminium 1.350 × 22 mm	€ 8,82 € 10,50
35142	Holz 1.350 × 25 mm	€ 9,66 € 11,50

ERSATZBEDARF LINIENBÜRSTE SPITZ

35151	Ersatzbürste Arenga	€ 13,19 € 15,70
35161	Ersatzbürste PVC	€ 13,19 € 15,70

ERSATZBEDARF LINIENBÜRSTE

35121	Ersatzbürste Arenga	€ 12,85 € 15,29
35131	Ersatzbürste PVC	€ 12,85 € 15,29

ERSATZ-DREHSCHLEIBEN FÜR MATCH POINTER

1 Set bestehend aus 6 Drehscheiben inklusive Nietten. Ziffern 0 – 9.

99154	Größe S, Ø 21 cm	€ 47,06 € 56,00
99155	Größe M, Ø 29 cm	€ 57,56 € 68,50
99164	Größe L, Ø 35 cm	€ 67,23 € 80,00
99165	Größe XL, Ø 41 cm	€ 78,99 € 94,00

TRENN- UND GLEITSPRAY FÜR MATCH POINTER

Zum leichteren Drehen der Ersatzdrehscheiben. 1 Dose mit 400 ml.

99166 € 22,69 € 27,00

Allgemeine Geschäftsbedingungen

der Bermüller & Co GmbH (nachfolgend „Verkäufer“) für Vereine gem. §§ 21, 55ff BGB (nachfolgend „Kunde“)

Geltungsbereich dieser AGB

Die Lieferungen (Gegenstand der Lieferung nachfolgend „Ware“) und Angebote des Verkäufers erfolgen ausschließlich aufgrund dieser Geschäftsbedingungen. Diese gelten somit für alle künftigen Geschäftsbeziehungen (insbesondere Lieferungen vom oder Angebote an den Verkäufer) zwischen dem Verkäufer und dem Kunden, auch wenn sie nicht nochmals ausdrücklich vereinbart werden.

I. Vertragsschluss, Fälligkeit, Lieferfristen, Teillieferungen

1. Alle Angebote des Verkäufers sind freibleibend und unverbindlich. Der Vertrag kommt durch verbindliche Bestellung des Kunden (Angebot) und anschließende Auftragsbestätigung durch den Verkäufer (Annahme) zustande.
2. Rechnungen sind zahlbar innerhalb von 30 Tagen ab Rechnungsstellung.
3. Lieferfristen gelten nur, wenn der Verkäufer Lieferfristen verbindlich und schriftlich zusagt.
4. Die Lieferung der Ware in mehreren Teillieferungen bleibt vorbehalten.

II. Preise, Mehrwertsteuer

1. Alle Preise verstehen sich ab Lager bzw. ab Werk, unverpackt. Porto, Fracht und Verpackung werden gesondert in Rechnung gestellt. Maßgeblich ist jeweils das Sendungsgewicht inklusive Verpackungsmaterial.
2. Der schwach gedruckte Preis ist der Preis in Euro ohne Mehrwertsteuer. Der fett gedruckte Preis ist der Preis in Euro einschließlich der jeweils gültigen Mehrwertsteuer, derzeit 19%.

III. Gefahrübergang

Die Gefahr geht spätestens mit der Übergabe der Ware (wobei der Beginn des Ladevorgangs maßgeblich ist) an den Spediteur, Frachtführer oder sonst zur Ausführung der Versendung bestimmten Dritten auf den Kunden über.

IV. Gewährleistung, Haftung

1. Es gilt die gesetzliche Gewährleistung, soweit nachfolgend nicht anderes geregelt ist.
2. Die Gewährleistungsfrist beträgt 12 Monate ab Gefahrübergang. Im Falle der Lieferung einer Sache, die entsprechend ihrer üblichen Verwendungsweise für ein Bauwerk verwendet worden ist und dessen Mangelhaftigkeit verursacht hat, bleibt die Frist des § 438 Abs. 1 Nr. 2 BGB unberührt.
3. Offensichtliche Mängel, Fehlmengen, Falschlieferrung der Ware und offensichtliche Transportschäden hat der Kunde dem Verkäufer

unverzüglich nach Empfang schriftlich anzuzeigen; andernfalls ist die Geltendmachung von Gewährleistungsansprüchen ausgeschlossen.

4. Bei leicht fahrlässigen Pflichtverletzungen beschränkt sich die Haftung des Verkäufers sowie seiner Erfüllungsgehilfen auf den vorhersehbaren, vertragstypischen, unmittelbaren Durchschnittsschaden. Bei leicht fahrlässigen Pflichtverletzungen von nicht vertragswesentlichen Pflichten, durch deren Verletzung die Durchführung des Vertrages nicht gefährdet wird, haften der Verkäufer sowie dessen Erfüllungsgehilfen nicht. Die vorstehenden Haftungsbeschränkungen gelten nicht bei Ansprüchen aus dem Produkthaftungsgesetz, aus Garantie oder bei Ansprüchen aus dem Verkäufer zurechenbaren Schäden an Körper, Gesundheit oder Leben.

V. Eigentumsvorbehalt

1. Die Ware bleibt bis zur vollständigen Bezahlung im Eigentum des Verkäufers. Der Kunde ist berechtigt, die Ware im ordnungsgemäßen Geschäftsverkehr zu verarbeiten und zu veräußern. Verpfändungen und Sicherungsübertragungen sind unzulässig.
2. Wird die Ware vom Kunden verarbeitet, so wird vereinbart, dass die Verarbeitung im Namen und für Rechnung des Verkäufers als Hersteller erfolgt und der Verkäufer unmittelbar das Eigentum oder – wenn die Verarbeitung aus Stoffen mehrerer Eigentümer erfolgt oder der Wert der verarbeiteten Sache höher ist als der Wert der Ware – das Miteigentum (Bruchteileigentum) an der neu geschaffenen Sache im Verhältnis des Werts der Ware zum Wert der neu geschaffenen Sache erwirbt. Für den Fall, dass kein solcher Eigentumserwerb beim Verkäufer eintreten sollte, überträgt der Kunde bereits jetzt sein künftiges Eigentum oder – im o. g. Verhältnis – Miteigentum an der neu geschaffenen Sache zur Sicherheit an den Verkäufer. Wird die Ware mit anderen Sachen zu einer einheitlichen Sache verbunden oder untrennbar vermischt und ist eine der anderen Sachen als Hauptsache anzusehen, so überträgt der Verkäufer, soweit die Hauptsache ihm gehört, dem Kunden anteilig das Miteigentum an der einheitlichen Sache in dem in Satz 1 genannten Verhältnis.
3. Im Fall der Weiterveräußerung der Ware tritt der Kunde bereits jetzt sicherungshalber die hieraus entstehende Forderung gegen den Erwerber – bei Miteigentum des Verkäufers an der Ware anteilig entsprechend dem Mit-

eigentumsanteil – an den Verkäufer ab. Gleiches gilt für sonstige Forderungen, die an die Stelle der Ware treten oder sonst hinsichtlich der Ware entstehen, wie z. B. Versicherungsansprüche oder Ansprüche aus unerlaubter Handlung bei Verlust oder Zerstörung. Der Verkäufer ermächtigt den Kunden widerrechtlich, die an den Verkäufer abgetretenen Forderungen in eigenem Namen für Rechnung des Verkäufers einzuziehen. Der Verkäufer darf diese Einzugsermächtigung nur im Wertungsfall widerrufen. Der Verkäufer wird die Ware sowie die an ihre Stelle tretenden Sachen oder Forderungen auf Verlangen nach seiner Wahl freigeben, soweit ihr Wert die Höhe der gesicherten Forderungen um mehr als 50 Prozent übersteigt.

VI. Aufrechnung, Zurückbehaltung, Abtretung

1. Die Aufrechnung durch den Kunden mit Gegenforderungen ist unzulässig, soweit diese nicht unbestritten oder rechtskräftig festgestellt sind. Das Recht, eine Forderung in einem gesonderten Rechtsstreit geltend zu machen, bleibt unberührt. Zur Zurückbehaltung ist der Kunde wegen Gegenansprüchen aus demselben Vertragsverhältnis berechtigt.
2. Ansprüche des Kunden gegen den Verkäufer sind nicht abtretbar.

VII. Teilnichtigkeit

Sollte eine Bestimmung in diesen Geschäftsbedingungen oder eine Bestimmung im Rahmen sonstiger Vereinbarungen unwirksam sein oder werden, so wird hiervon die Wirksamkeit aller sonstigen Bestimmungen oder Vereinbarungen nicht berührt.

VIII. Erfüllungsort, Gerichtsstand

1. Erfüllungsort für alle Verpflichtungen aus dem Vertragsverhältnis ist der Sitz des Verkäufers, Nürnberg.
2. Gerichtsstand für alle Streitigkeiten aus und im Zusammenhang mit Vertragsbeziehungen zwischen Verkäufer und Kunde ist Nürnberg, nach Wahl des Verkäufers auch der Sitz des Kunden, soweit nicht ein ausschließlicher gesetzlicher Gerichtsstand gegeben ist.

IX. Anwendbares Recht

Es gilt deutsches Recht unter Ausschluss des Übereinkommens der Vereinten Nationen über Verträge über den internationalen Warenkauf vom 11. April 1980 (CISG).

Stand: Oktober 2014

PFOSTEN- UND NETZABMESSUNG

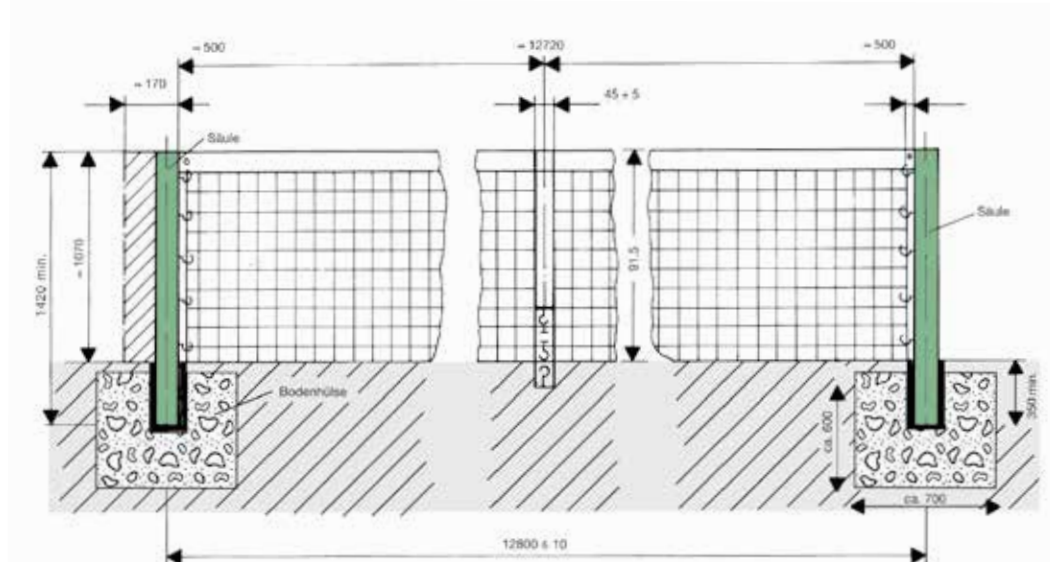

PLATZABMESSUNG

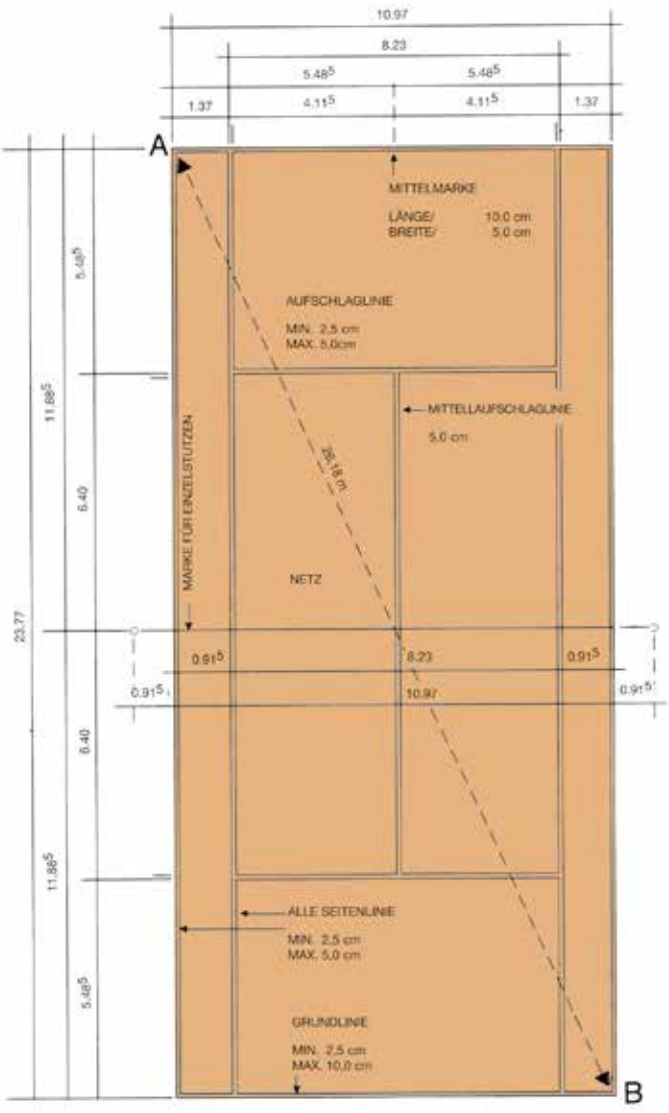

TURNIERPLÄTZE

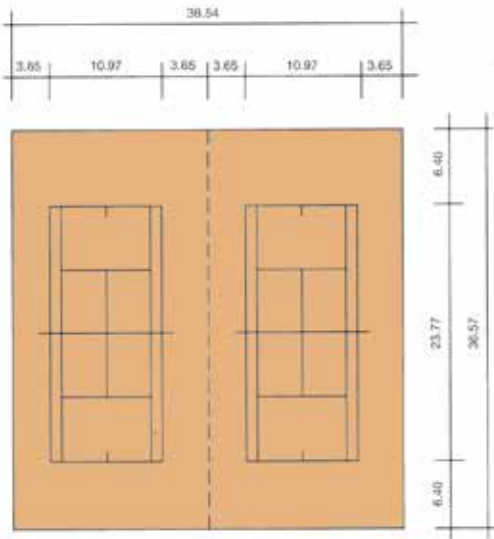

REIHENPLÄTZE

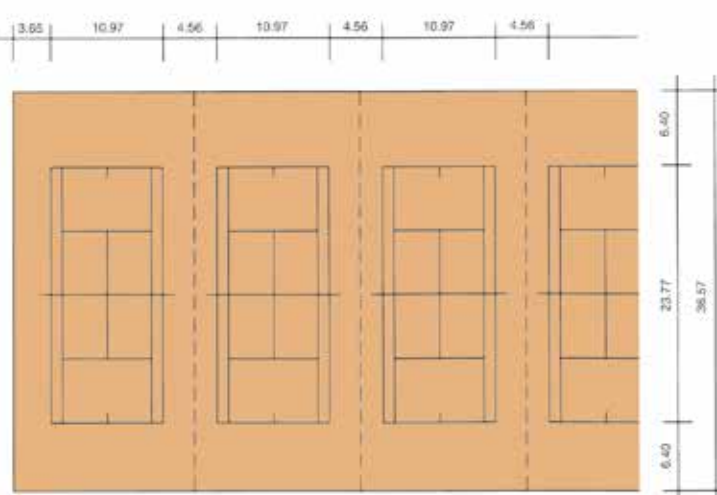

STICHWORTVERZEICHNIS

- Abfallbehälter 47
 Abziehbesen 22
 Abziehhobel 24
 Abziehmatte 24, 26
 Abzieht Teppich 26
 Aufsandgerät 52
- Bälle 38
 Bänke 16
 Ballcontainer 38
 Ballkörbe 40
 Ballsammelröhre 41
 Ballwagen 40
 Ballwurfmaschinen 42
 Besen 22, 23, 27
 Brestola 29
 Bürstenmatte 24
- Dichtungen 33
- Einschlageisen 13
 Einschlag-Erdanker 15
 Endenfixierung 13
 Erdanker 15
 Erdanker-Bodenhülse 15
 Ersatz-Besen 23
 Ersatz-Drehscheiben 56
 Ersatz-Roller 31
 Ersatz-Sägeblatt 29
 Ersatz-Schwamm für Saugwalze 31
 Ersatz-Teppich 26
- Fächerdüse 33
 Fräse 53
- Geka-Kupplung 33
 Gerätehalter 26
 Geschwindigkeitsmessgerät 38
 Granu-Top 23
 Granulat 54
 Grobzahnschaber 29
 Gummirechen 29
 Gurtbänder 09, 15
- Handstampfer 14
 Handwalzen 52
 Hinweisschild 34
 Holzklötzchen 14
 Holzstiele 56
- Jugendlinien 47
- Karabinerhaken 21
 Kinderschleppnetz 46
 Kleinfeld-Tennisanlagen 45
 Kokosmatte 26
 Kokosteppich 26
 Kombi-Abziehmatte 26
 Kombi-Bürstenmatte 24
 Kunstrasen 54
- Linien 12–14
 Linienabdeckband 15
 Linienbürste 27
 Linienkehrbesen 27
 Linienkehrgerät 27
 Linienstampfer 14
 Linienvorschlagprofil 14
- Match Liner 27
 Match Pointer 35, 36
 Match Timer 37
 Mechanik für Tennispfosten 11
 Moosabschneider 29
 Motorwalzen 50, 51
 Multisport-Fächerdüse 33
- Nägel 14
 Nass-Schuhreiniger 48
 Netze 08, 09
- Padel Courts 07
 Padel Tennis 04
 Papierkorb 47
 P-Box 39
 Pfosten 10, 11
 Pickleball 55
 Pistolen-Fächerdüse 33
 Platznummern 34
 Platzordnung 34
 PVC-Werbebanner 21
- Quarzsand-Abziehmatte 26
- Ratschenspanngerät 13
 Regner 32
 Regnerstativ 32
 Rollkornscharer 29
- Sandy 52
 Saugschwamm m. Eimer 31
 Saugwalze 31
 Scharrierer 29
 Scharrierholz 29
 Schaufel 30
 Schiedsrichterstuhl 18
 Schlauchschellen 33
 Schleppnetze 25
 Schleppnetzgewebe 56
 Schleppnetzzubehör 56
 Schleppnetzhobel 24
 Schreibbrett 18
 Schubkarre 30
 Schuhreiniger Holz 48
 Schuhreiniger Ideal 48
 Schwammroller 31
 Schwämme 31
 Sicht- u. Windblenden 20
 Singlestangen 09
 Sitze 19
 Sitzschale für Schiedsrichterstuhl 56
 Sonnenschirm 18
 Spanngerät 13
 Spannschraube f. Tennis. 15
 SPEZIALA 12
 Spielstandanzeiger 35, 36
 Stahlrahtbesen 22
 Ständer f. Match Pointer 37
 Stiele 56
- Teilkreisregner 32
 Tennisbälle 38
 Tennishexe 53
 Tennislinien 12–14
 Tennisnetze 08
 Tennisnetz Höhenmesser 09
 Tennispfosten 10
 Tenniswände 39
 Trennetze 19
 Tribüne 19
 Tribünensitze 19
- Verbotsschild 34
 Versenkreisregner 32
 Vollkreisregner 32
- Walzen 50–52
 Wasserroller 31
 Wasserschlauche 32
 Weitstrahldüse 33
- Zauberbesen 53
 Ziegelmehl 54
 Ziegelmehlbehälter 30
 Ziegelmehlkuli 30
 Ziegelmehlschaufel 30
 Ziegelmehlschieber 28
 Ziegelmehlverteiler 28
 Zugöse 26

NEUHEIT 2024

PADEL COURTS

Hochwertige und maßgeschneiderte Padelplätze
für unvergessliche Spielerlebnisse.

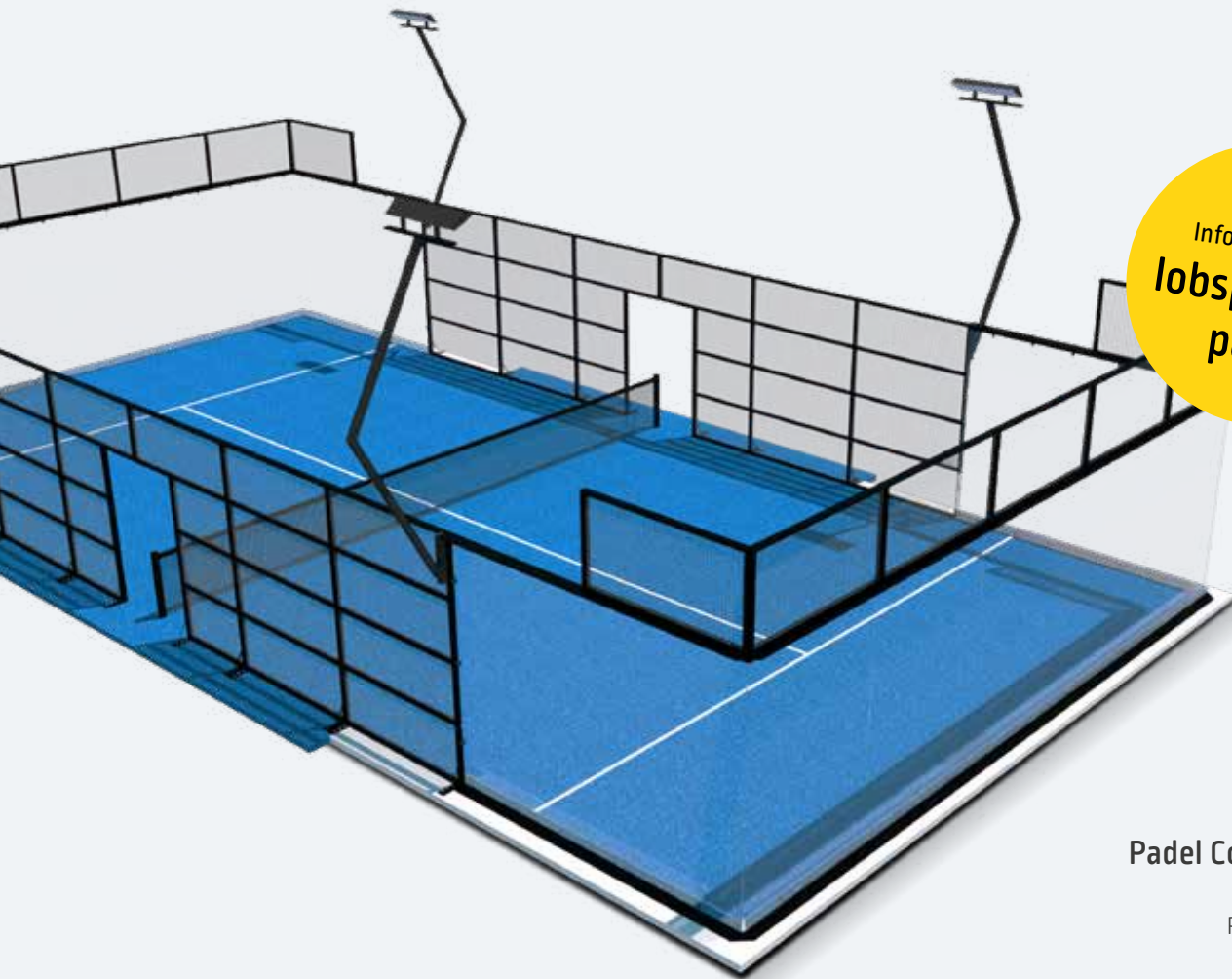



Weitere
Informationen:
[lobsport.de/
padel](https://lobsport.de/padel)

LOB Sport
Padel Court „INFINITY“
mit spektakulärer
Panoramaverglasung

**LOB
SPORT**

Bermüller & Co GmbH
Rotterdammer Straße 7, 90451 Nürnberg | Tel 0911 64 200 43 | Fax 0911 64 200 52 | info@lob-sport.de
lobsport.de

Folgen Sie uns auf Social Media:  [lobsport_tennis](https://www.instagram.com/lobsport_tennis) |  [lobsport](https://www.facebook.com/lobsport) |  [LOBSPORT](https://www.youtube.com/LOBSPORT)