

CONTI+ Dushraumlösungen

Nachhaltig | Hygienisch | Sicher | Smart







Smarte Systeme für mehr Lebensqualität

Hygienische und smarte Duschaum- und Waschaumkonzepte für ein Plus an Lebensqualität: Dafür steht die Marke CONTI+ seit 50 Jahren. Dank unserer innovativen Technologien und einem umfassenden Serviceangebot bieten wir unseren Kunden für jede Anforderung im Neubau- und Sanierungsbereich die optimale Lösung. Kompetent, flexibel – und rundum überzeugend.

Von modernen elektronischen und mechanischen Dusch-, Waschtisch- und Urinal-Armaturen über Waschtische bis hin zu kompletten Sanitärraumausstattungen und Wassermanagement-Systemen: Bei allen Produkten und Systemlösungen denken wir ganzheitlich und legen größten Wert auf Nachhaltigkeit, Hygiene und Sicherheit. Dazu sorgen smarte Entwicklungen bei Elektronik und Benutzeroberfläche für maximalen Komfort, einen bestmöglichen Kundennutzen und den konsequenten Schutz unserer Umwelt.

Entdecken Sie unser ganzheitliches und einzigartiges Produkt- und Serviceangebot im Bereich Duschaum- und Waschaumlösungen – für Ihren Projekterfolg und begeisterte Kunden!

Ihr
CONTI+ Team

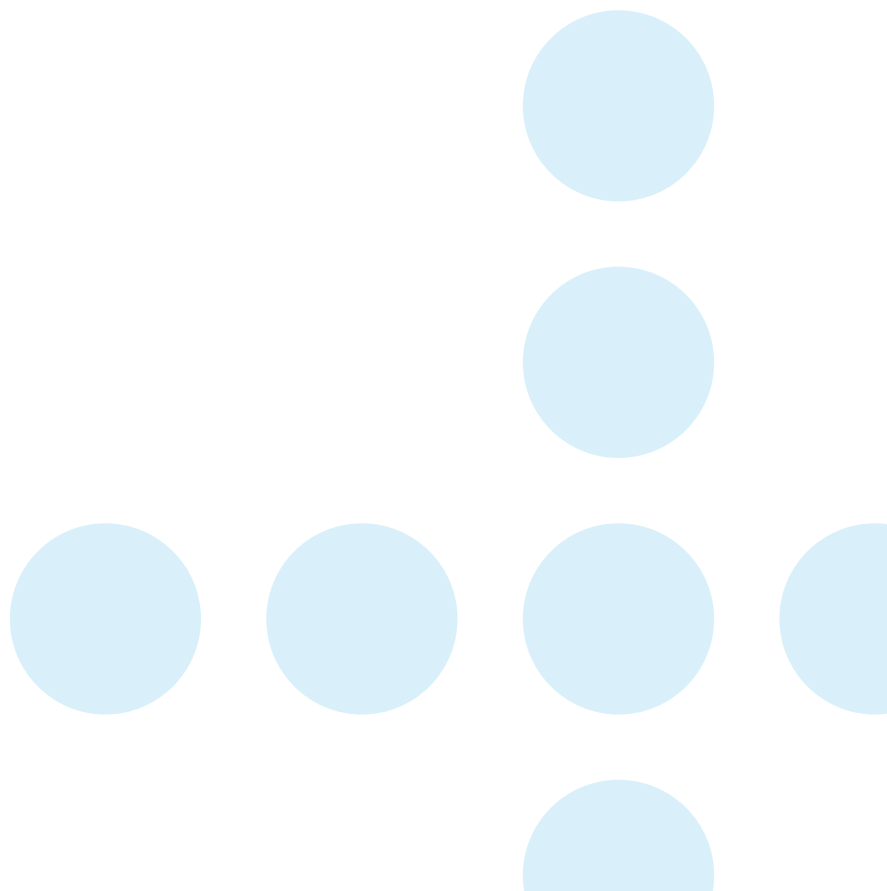

CONTI+ SERVICE

Perfekter Service und kompetente Unterstützung

Neben einem umfassenden Produktportfolio profitieren Sie bei CONTI+ von einem breiten Service-Angebot und einer jederzeit kompetenten Projektberatung durch erfahrene Spezialisten.

CONTI+ Objektservice

Individuelle Unterstützung für Planer und Architekten bei der Projektplanung.

CONTI+ Außendienst

Persönliche Betreuung bei der anforderungsgerechten Planung und Realisierung von Bauvorhaben.

CONTI+ Online-Unterstützung

Technische Informationen, Ausschreibungstexte, Bilder und vieles mehr unter www.conti.plus.

CONTI+ Kundenservice

Telefonische Hilfe für alle projektbezogenen Fragen und bei „Notfällen“ – 24 Stunden an 365 Tagen im Jahr.

Individuelle Service-Pakete für jeden Bedarf

Darüber hinaus erhalten Sie bei CONTI+ je nach Bedarf und Projektphase weitere praktische Dienstleistungen:

- Einweisung und Vor-Ort-Schulungen für eine reibungslose Inbetriebnahme
- Vor-Ort-Beratung bei Sanierung, Renovierung, Modernisierung und Umrüstung
- professioneller Wartungsservice inklusive Wartungsverträge
- Hygiene-Service zur Installation und Inbetriebnahme einer CONTI+ Dosieranlage
- bei kontaminierter Trinkwasseranlage
- Durchführung von Redox-Messungen nach Vorgaben des Anlagenbetreibers
- CONTI+ Trinkwasserhygiene-Tests zur Sicherstellung der Trinkwasserqualität



KONZEPTE & LÖSUNGEN

Intelligente Konzepte für jeden Anwendungsbereich

Ob gewerblicher, öffentlicher und halböffentlicher Bereich oder Gesundheitssektor: Unser umfassendes CONTI+ Sortiment garantiert Ihnen für jedes Projekt und jede Umgebung eine individuelle, maßgeschneiderte Lösung und Ausstattung.

Gerade Duscharmaturen müssen meist sehr unterschiedliche landes- und branchenspezifische Anforderungen an Hygiene, Sicherheit und Ergonomie erfüllen. Dabei spielen vor allem Trinkwasserverordnungen, Arbeitsstättenrichtlinien und Unfallverhütungsvorschriften eine wichtige Rolle. Besonders hoch sind die nationalen und internationalen Vorgaben vor allem in Schwimmbädern, Sporthallen, Stadien oder auch auf Campingplätzen. Die Wirtschaftlichkeit und Nachhaltigkeit bis hin zum Schutz vor Vandalismus und einfacher Reinigung, automatischen Hygienespülungen oder thermischer Desinfektion sind nur einige der relevanten Kriterien.

Dank intensiver Forschungs- und Entwicklungsarbeit in Deutschland und der Schweiz erhalten Sie bei CONTI+ jederzeit ein anforderungsgerechtes und auf Ihren jeweiligen Markt abgestimmtes Duschesystem.



Ihre Vorteile mit den Duschesystemen von CONTI+

- über 160 clevere Duschlösungen für jeden Einsatzbereich
- praktisches Baukastenprinzip mit gleicher Technologie (elektronisch/mechanisch)
- Sanieren, Modernisieren und Renovieren von Bestandsanlagen ohne aufwendige Baumaßnahme
- einfache Nachrüstung/Umrüstung (u.a. mechanische auf elektronische Ausführungen)
- geringer Wartungsaufwand, von vorne zugänglich
- Armaturenentnahme ohne bauliche Maßnahmen
- reduzierte Ersatzteilbevorratung durch baugleiche Komponenten (alle Duschserien)



Lösungsorientiert

CONTI+ steht für durchgängige Lösungs- und Produktangebote für Neubau sowie Sanierung, für den öffentlichen, halböffentlichen, gewerblichen und industriellen Sanitär- raum mit dem Anspruch auf hohe Qualität, ansprechendes Design und kompetente Unterstützung und Kundenservice



Schwimm- & Freizeitbäder | Sportanlagen & Stadien |
Staatliche Einrichtungen & Bildung | Verkehr & Raststätten |
Krankenhäuser & Kliniken | Altenheime & Wohnheime |
Camping & Freizeit | Bürogebäude & Industriehallen |
Bahnhöfe & Flughäfen | Studentenheime & Internate |
Erlebnisparks & Ferienanlagen | Kasernen & uvm. ...



Vielfältigkeit

Inhaltsverzeichnis

CONTI+

CONTI+ Markenwerte.....	1
CONTI+ Neuheit	9

CONTI+ Duschlösungen

Übersicht Technologie.....	12
CONTI+ Wasserstrecken.....	14
Übersicht Duschlösungen.....	16
Wassermanagement & APP.....	19
Funktionsübersicht.....	24

Elektronische Duschen

Duschpaneele	
CONTI+ CONPRIMUS.....	27
CONTI+ CONGENIAL.....	30
CONTI+ CONFRESH.....	35
CONTI+ CONSMART.....	38
CONTI+ CONCASH 2.0.....	43
Standduschen	
CONTI+ CONFREE.....	46
Duschen Unterputz	
CONTI+ CONGENIAL.....	52
CONTI+ CONGENIAL FIT.....	58
CONTI+ CONFLOW (DN20).....	74
CONTI+ CONBASE.....	76

Mechanische Duschen

Duschpaneele & Duschen Unterputz	
CONTI+ Ölhydraulik.....	68
CONTI+ Wasserhydraulik.....	69
CONTI+ Auf-/Zu-Griff.....	70
CONTI+ CONGENIAL Aufrüstung..	71
CONTI+ CONBASE.....	76

Duschen Aufputz

Elektronische Duschen.....	77
Mechanische Duschen.....	77

CONTI+ Zubehör

Weitere Duschlösungen.....	76
Brauseköpfe.....	78

CONTI+ Sonderlösungen

Umrüstung.....	82
Referenzen.....	84

CONTI+ Kontakt

Ansprechpartner.....	90
----------------------	----

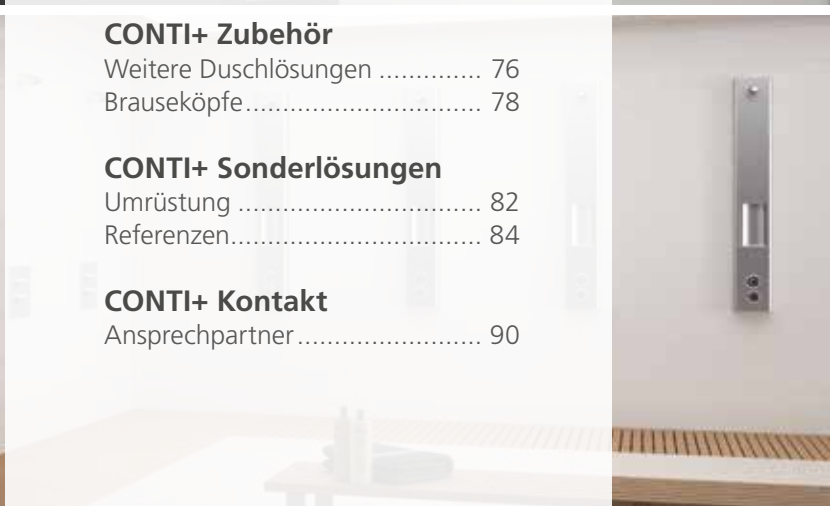



NACHHALTIG

Ressourcenschonung mit Weitblick

Nachhaltiges Wirtschaften im Einklang mit Mensch und Natur – das ist seit vielen Jahren unser Anspruch. Bei der Entwicklung unserer CONTI+ Duschsysteme spielen Faktoren wie der verantwortungsvolle Umgang mit Wasser und Energie, eine dauerhaft wartungsarme Nutzung sowie die Wirtschaftlichkeit über den gesamten Lebenszyklus daher eine zentrale Rolle.

Durch den Einsatz von Edelstahl ohne Beschichtung, von Materialien mit geringem Nickel-/Bleigehalt, durch wiederverwertbare Kunststoffe oder auch umweltverträgliche Desinfektionsmittel vermeiden wir zudem konsequent unnötige Umweltbelastungen. So bringen wir neueste Technologien und Ressourcenschonung zukunftsgerecht zusammen – zum Vorteil unserer Kunden.

Die Bausteine des CONTI+ Wassersparkonzepts im Überblick:



CONTI+ CNX Wassermanagement-System
Einstellung, Deaktivierung und Programmierung
eingebundener Duschen oder Duschgruppen



CONTI+ Service APP
Einzelarmaturensteuerung von Dusch-, Waschtisch- und
Urinalarmaturen zur Programmierung, direkten Funktions-
auslösung, Protokollierung und Auslesen von Daten



Reinigen ohne zusätzlichen Wasserverbrauch für
Reinigungskomfort
Durch Reinigungsstopp



Wasserlaufzeit elektronisch
Elektronische Selbstschlussfunktion mit einstellbaren
Wasserlaufzeiten für einen reduzierten Wasserver-
brauch



Wasserlaufzeit mechanisch
Mechanische Selbstschlussfunktion mit einstellbarer
Wasserlaufzeit für einen reduzierten Wasserverbrauch



Start/Stopp-Funktion zum Wassersparen
Einstellbare bzw. automatische Start/Stopp-Funktion
zum Wassersparen

HYGIENISCH

Umfassende Sicherheit durch Sauberkeit

Die Hygieneanforderungen steigen vor allem in öffentlichen, halböffentlichen, gewerblichen und industriellen Gebäuden stetig – national wie international. Vor diesem Hintergrund optimieren wir unsere Duschsysteme kontinuierlich weiter. Unser ganzheitliches CONTI+ Hygienekonzept garantiert maximale Sicherheit in Dusch- und Waschräumen – ganz gleich, in welchem Einsatzbereich. Dabei reichen unsere Leistungen von der individuellen Hygienplanung über die Verwendung hygienischer Materialien bis zur Berücksichtigung wichtiger Funktionen wie der Hygiene-spülung oder der thermischen Desinfektion.

Ein zentraler Bestandteil unseres Hygienekonzepts ist das intelligente CONTI+ CNX Wassermanagement-System. Es ermöglicht ein einfaches und übersichtliches Armaturenmanagement von bis zu 150 Duschen, Waschtisch- und Urinal-Armaturen – für eine sichere Durchführung und Dokumentation sämtlicher Hygienefunktionen und Betriebsaktionen.

Unsere innovativen Technologien und Hygienefunktionen:



Hygienisch / Keimreduktion

Verhinderung bzw. Minimierung von Keimbildung durch den Einsatz keimhemmender Materialien



Automatische Hygiene-spülung

Spülung der Rohrleitungen zur Vermeidung von Keimbildung bei stehendem Wasser – je nach Bedarf über eine nutzungsabhängige Intervallsteuerung, eine Zeitsteuerung oder eine Kalenderfunktion, integriert im CNX Wassermanagement-System oder über die Service APP



Kaltwasserspülung

Kaltwasserspülung von elektronischen Armaturen unter Einbindung in das CNX Wassermanagement-System oder über die Service APP



Thermische Desinfektion, manuell

Thermische Spülung der Armaturen über einen manuell zu öffnenden TD-Stopfen, integriert in der Duscharmatur



Thermische Desinfektion, elektronisch

Thermische Spülung der Armaturen per Schlüssel-schalter oder als Kalenderfunktion im CNX Wassermanagement-System oder über die Service APP



CONTI+ HYGIENEKONZEPT

PRÄVENTIV | PERMANENT | AKUT

CONTI+ bietet drei Bausteine für die hygienische Sicherheit in Dusch- und Waschräumen:

PRÄVENTIV: Beratung und Unterstützung bei Planung, Bau und Wartung.

PERMANENT: Effektives Wassermanagement, professionelle Wartung und Beprobung.

AKUT: Innovative Lösungen zur Wiederherstellung der Hygiene bei akuter Kontamination – für eine sichere Bedienung, Einbindung und Kontrolle der Produkte, ob mit dem CNX Wassermanagement-System oder mit der Service APP.

Die Bausteine des CONTI+ Hygiene-Service im Überblick:

- separate thermische Desinfektion (manuell/elektronisch), Hygiene- und Kaltwasserspülung
- mikrobiologische Sanierung von Trinkwasserinstallationen und Schwimmbadfiltersystemen
- hygienische Installation durch Desinfektion von Werkzeugen, Oberflächen und Komponenten
- Konzepte für menschliche Hygiene
- Desinfektion von Raum- und Raumlufthanlagen durch Kaltvernebelung oder Luftreinigung
- umfassendes Wassermanagement, Trinkwasserhygiene-Tests und Wartung
- CONTI+ oXan® Desinfektionslösungen
- endständige Filterlösungen zur Aufhebung von Nutzungsverböten



Verbrühschutz

Die thermostatische Mischeinrichtung mit Verbrühschutz sorgt für Sicherheit



Vandalensicherheit

Zuverlässiger Betrieb und Schutz vor Vandalismus durch die Bauform, das Design und die Materialauswahl



Reinigungsstopp

Reinigungsstopp über den RC Switch (magnetische Reedschalter-Unterbrechung der Auslösefunktion, direkt vor Ort) oder als Kalenderfunktion über die Service APP oder integriert ins CNX

SICHER

Bester Schutz durch intelligente Technik

Sicherheit hat im Sanitärbereich oberste Priorität – gerade im öffentlichen, halb-öffentlichen und gewerblichen Bereich sind daher bei Installation und Betrieb von Duschsystemen zahlreiche gesetzliche und normative Vorgaben zu erfüllen.

Unsere CONTI+ Lösungen erfüllen alle Anforderungen. Wir entwickeln ausschließlich funktionssichere und zuverlässige Duschsysteme, die dem Nutzer einen maximalen Komfort sichern und vor ungewollter Fehlbedienung schützen.

Neben der Produktsicherheit haben wir auch die Zukunftssicherheit immer im Blick. Unsere langjährige Marktpräsenz, die Zugehörigkeit zu einer traditionsreichen Schweizer Unternehmensgruppe, unser eigener Kundendienst sowie die zuverlässige Verfügbarkeit von Ersatzteilen sorgen dafür, dass unsere Kunden mit CONTI+ immer auf der sicheren Seite sind. Heute und morgen.

Die Bausteine des CONTI+ Sicherheitkonzepts im Überblick:

- **sichere Wasserqualität** durch zugelassene Materialien, clevere und zum Teil patentierte Bauart und Technik, innovative Hygienefunktionen und -maßnahmen
- **Vandalensicherheit** für den zuverlässigen Betrieb durch spezielle Bauform bzw. Design, innenliegende Komponenten und robuste Materialien
- **Reinigungsstopp** zum wirksamen Schutz des Reinigungspersonals vor unerwünschter Wasserauslösung
- **Zertifizierung** durch neutrale Institute – zum Beispiel WRAS, DVGW und Watermark
- **höchste Qualität** durch 100%-Prüfung inklusive Funktionstest sowie Ersatzteilgarantie
- integrierter **thermostatischer Verbrühschutz** nach EN 1111 für höchste Sicherheit

Verbrühschutz:
Kartusche schließt
bei Kaltwasserausfall

Vandalensicherer Temperaturgriff:
Befestigung am CONGENIAL
Armaturengehäuse und somit Schutz
vor Beschädigung der Kartusche



Vor dem Hintergrund steigender nationaler und internationaler Hygieneanforderungen bei der Trinkwasserinstallation bekommen smarte Wassermanagement-Systeme einen immer größeren Stellenwert.

CONTI+ entwickelt seit langer Zeit smarte Lösungen zur zentralen Verwaltung, Steuerung und Überwachung von Geräten und Komponenten für Duschsysteme.

Ob Einzelarmatur oder eine gesamte Anlage mit bis zu 150 CONTI+ Armaturen: Dank unserer intelligenten Technologien lassen sich alle betriebs-, dokumentations- und sicherheitsrelevanten Funktionen wie die komfortable Automatisierung von Spülungen, die Einstellung von Betriebszeiten einer thermischen Desinfektion sowie die Einstellung von Betriebs- oder Reinigungsstopps ganz einfach und sicher managen. Für mehr Komfort und eine erstklassige Hygiene.

Die Bausteine des CONTI+ Smartkonzepts im Überblick:

- **CONTI+ CNX Wassermanagement-System:** für die Integration von bis zu 150 CONTI+ Armaturen – für Hygieneanforderungen auf höchstem Niveau
- **CONTI+ Service APP:** Bequeme Einzelarmaturensteuerung von Dusch-, Waschtisch- und Urinalarmaturen zur Programmierung, Protokollierung und Datendokumentation durch Anbindung über BLE Converter



CONTI+ CNX Wassermanagement-System
Einbindung von Armaturen in das CNX Wassermanagement-System möglich zur zentralen Steuerung und Protokollierung von Aktionen und Funktionen von Einzelarmaturen und Armaturengruppen



CONTI+ Service APP
Einzelarmaturensteuerung von Dusch-, Waschtisch- und Urinalarmaturen zur Programmierung, direkten Funktionsauslösung, Protokollierung und Auslesen von Daten



SMART

Wassermanagement – so einfach wie nie

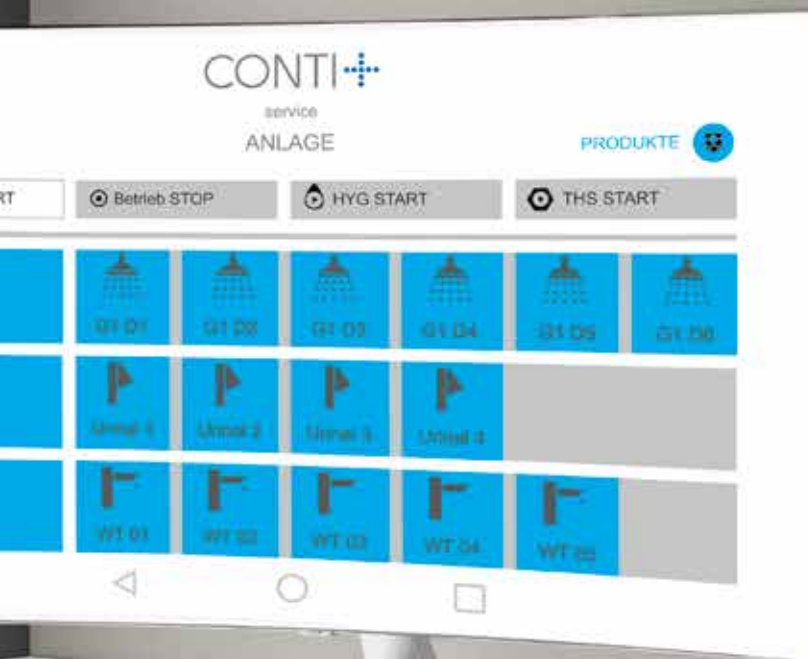

Smarter Service

Für jedes CONTI+ Duschesystem

In Verbindung mit unseren smarten Duschesystemlösungen bieten wir jederzeit eine kompetente Beratung und einen umfangreichen technischen Support an – perfekt abgestimmt auf das jeweilige Projekt:

- Inbetriebnahme von CONTI+ CNX Wassermanagement-Systemen (bis zu 64/150 Armaturen)
- Bestandsaufnahme bzw. Verdrahtungsarbeiten an CONTI+ Armaturen und den zugehörigen Steuereinheiten
- Einweisung des Betriebspersonals in Bedienung, Funktion und Wartung aller CONTI+ Anlagenkomponenten
- Wartungsverträge und -services für regelmäßige Kontrollen
- Online-Support durch Installationsvideos und Schulungen



WELTNEUHEIT

CONTI+ CONPRIMUS mit einzigartiger Technologie





Ob elektronische, mechanische Duschpaneele oder intelligente Duschsysteme für die Unterputz- und Aufputzinstallation: Unsere leistungsstarken Lösungen eröffnen neue Spielräume zur Gestaltung zeitgemäßer und zukunftsgerechter Duschräume. Dabei sichern unsere in unterschiedlichsten Varianten erhältlichen Wasserstrecken jederzeit ein angenehmes Duscherlebnis sowie höchste hygienische Sicherheit. Zudem sorgen unsere innovativen Steuerungssysteme maximalen Komfort – zu jeder Zeit.

Mehr als 45 Jahre Erfahrung, neueste Technologien sowie unzählige Erweiterungs- und Umrüstungsmöglichkeiten: All das zeichnet CONTI+ Duschlösungen aus. Entdecken Sie unser breites Sortiment mit mehr als 160 cleveren Systemvarianten.

CONTI+DUSCHLÖSUNGEN

Erfrischende Systeme für jede Raumsituation

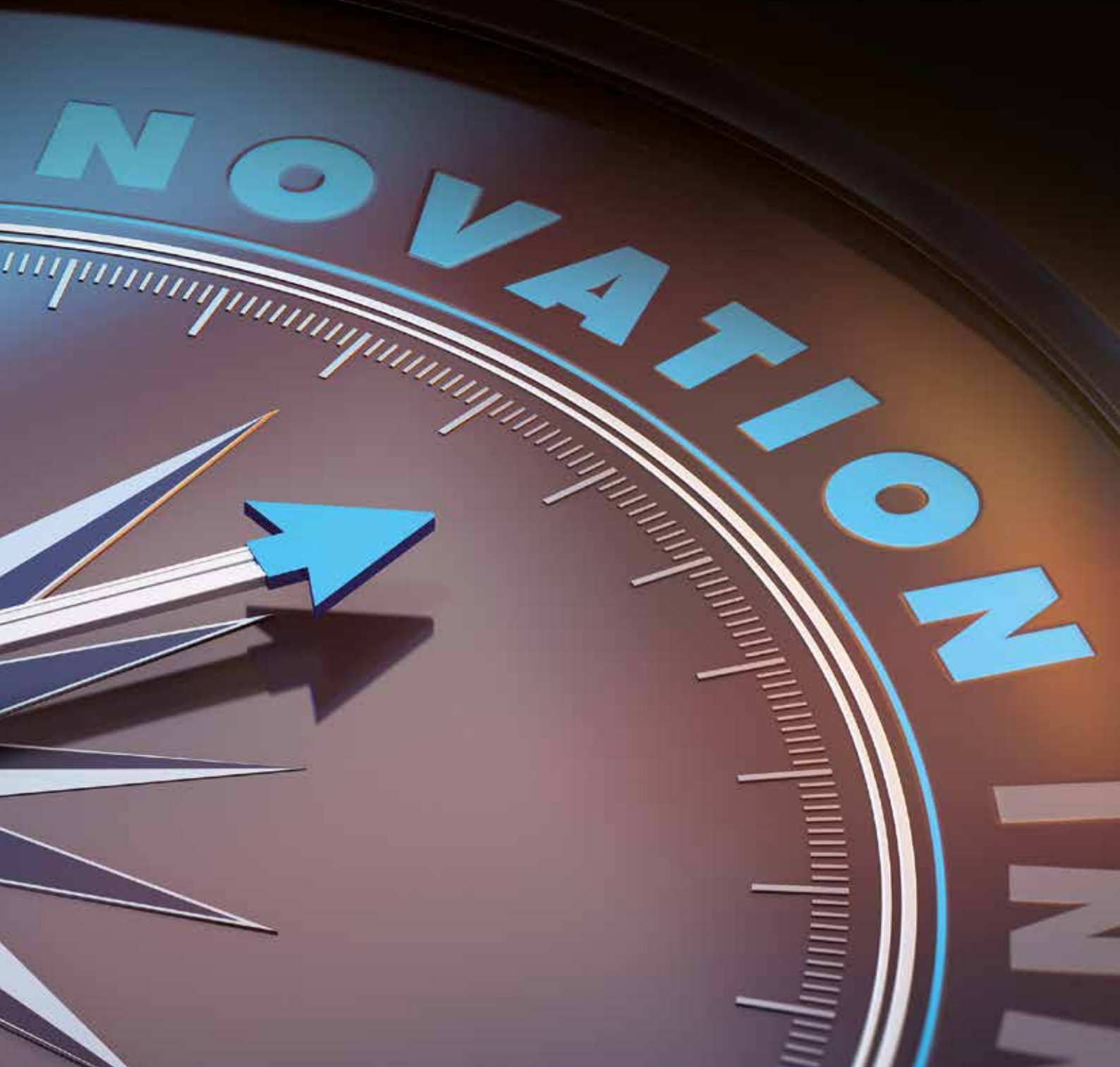

DUSCHSYSTEM VARIANTEN ELEKTRONISCH









CONTI+ CONPRIMUS



①			24 V/DC	Netzbetrieb 24 V/DC (Einzel- & Mehrfachinstallation) Klassische Spannungsversorgung über ein Netzteil
②			30 V/DC 24 V/DC	Zentrale Netzversorgung & Steuerung (CNX) 30/24 V/DC Zentrale Steuerung über das CONTI+ CNX Wasser- management-System mit allen Vorteilen der Bedienung und Überwachung

CONTI+ CONGENIAL und CONSMART









①			6 V/DC	1 Dusche anschließen
②			12 V/DC	1 – 20 Duschen anschließen
③			30 V/DC	1 – 150 Duschen anschließen
④			24 V/DC	1 Dusche anschließen

DUSCHSYSTEM VARIANTEN MECHANISCH

CONTI+ CONGENIAL Ölhydraulik | Wasserhydraulik | Auf-/Zu-Griff



①			ÖL	1 Dusche anschließen
②			H2O	1 Dusche anschließen
③				1 Dusche anschließen

VERLÄSSLICH & INNOVATIV

Über 160 clevere Duschlösungen von CONTI+

Batteriebetrieb 6 V/DC (Einzelplatzinstallation) | ①
 Einzelplatzoption Batterielösung. Kann auch genutzt werden, wenn mal eine elektrische Leitung trotz Planung nicht verlegt wurde

Netzbetrieb 12 V/DC (Einzel- & Mehrfachinstallation) | ②
 Klassische Spannungsversorgung über ein Netzteil

Zentrale Netzversorgung (CNX) 30 V/DC | ③
 Zentrale Steuerung über das CONTI+ CNX Wassermanagement-Systems mit allen Vorteilen der Bedienung und Überwachung

CONCASH 2.0 24 V/DC | bezahlte Wasserabgabe | ④
 Bezahlte Wasserabgabe mit Münz- oder Wertmarkeneinwurf. Anschluss von Duschpaneelen oder Duschen Unterputz möglich

②



Netzteil (CONO511000 und/oder CONO512000)
 Spannungsversorgung von Duschen

③

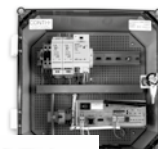

CNX Steuerzentrale
 Spannungsversorgung und zentrale Steuerung

④



Münzautomaten CONCASH 2.0 zur Steuerung von bezahltem Duschen

Ölhydraulik | ①
 Robuste ölhydraulische Selbstschlussfunktion mit einstellbarer Wasserlaufzeit

Upgrade manueller TD-Stopfen



Manueller TD-Stopfen
 Nachrüstung zur Auslösung thermischer Desinfektion

Wasserhydraulik | ②
 Leichtgängige wasserhydraulische Selbstschlussfunktion mit einstellbarer Wasserlaufzeit

Upgrade durch Nachrüstset



Magnetventil
 Nachrüstung zur elektronischen thermischen Desinfektion, siehe Nachrüstset CONO321000

Auf-/Zu-Griff | ③
 Manueller Auf- und Zu-Griff (ohne Selbstschlussfunktion) mit thermostatischer Mischeinheit

CONTI+ WASSERSTRECKEN

Wasserstrecke CONGENIAL | CONSMART

CONTI+ CONGENIAL: die adaptive Multifunktional-Wasserstrecke

Temperaturtauchfühler
bei Integration in das CNX
Wassermanagement-System

Betriebs- und
Hygienefunktionsaufrüstung
Variationsmöglichkeiten
durch gleiche Technologie

Befestigung
bei Duschpaneelen und
Duschen Unterputz auf der
Rückwand, Service von vorne

Materialausführung
konform zu Trinkwasser-
installationsnorm

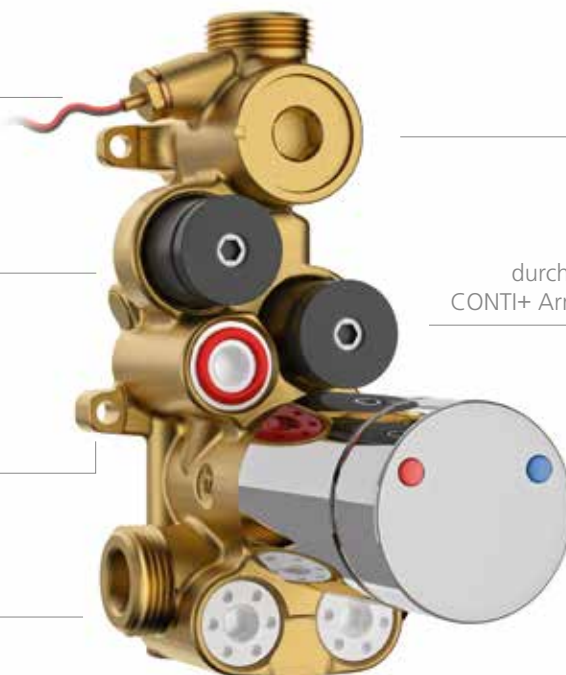

Variationsmöglichkeiten
Umrüst- und Aufrüstmöglichkeiten
elektronisch/mechanisch

Einfacher Service und
reduzierte Ersatzteilverhaltung
durch baugleiche Komponenten bei allen
CONTI+ Armaturen, u.a. Magnetventil ROBUST

Thermostat
Sicherheit beim Duschen
durch Thermostatkartusche
für den Verbrühschutz

Normkonforme
Rückflussverhinderer
und Siebe zur Vermeidung
von Verschmutzungen

CONTI+ CONSMART: die kompakte Wasserstrecke

Materialausführung
konform zu Anforderungen
für Trinkwasserinstallationen

Einfacher Service und reduzierte
Ersatzteilverhaltung
durch baugleiche Komponenten
bei allen CONTI+ Armaturen,
u.a. Magnetventil ROBUST

Zulauf Kalt- und Warmwasser
mit flexiblen Schläuchen
für einen sicheren, aber
anpassungsfähigen Einbau



Elektronische Ausführung –
Steuerungs- und Hygiene-
Aufrüstungsfunktionen

Thermostat
Sicherheit beim Duschen,
durch Thermostatkartusche
für den Verbrühschutz

Wartung des Duschpaneels
ohne Ausbau der Wasserstrecke möglich

CONTI+ WASSERSTRECKE

NEU: Wasserstrecke CONPRIMUS

CONTI+ CONPRIMUS: mit Thermostat-E, dem vollelektronischen Thermostat direkt beim Brausekopf

Temperaturfühler ●
zur Überwachung aller Temperaturen

Variable Anschlussarten
Mit flexiblen Schläuchen
von oben oder von hinten

Wasserstrecke
(Patent angemeldet)
Mischkammer direkt
beim Brausekopf,
dadurch minimale
Wassersäule

Alternativer
Wasserabgang
für Handbrause

Montage / Wartung
Montagemarke für
Installationshöhe,
großzügiger Wartungsbereich

Material
Trinkwasserkonform

Thermostat-E
Vollelektronische Mischeinheit
(totraumfrei) ermöglicht
separate Kaltwasserspülung,
Hygienespülung mit wählbarer
Zieltemperatur und thermische
Desinfektion mit Heißwasser

Elektronischer
Verbrühschutz
reguliert über
integrierten
Temperaturfühler

Stellmotoren
zur Regelung von
Temperatur und
Volumen

Kalt- und Warmwasseranschlüsse
Steckanschlüsse mit Sicherung

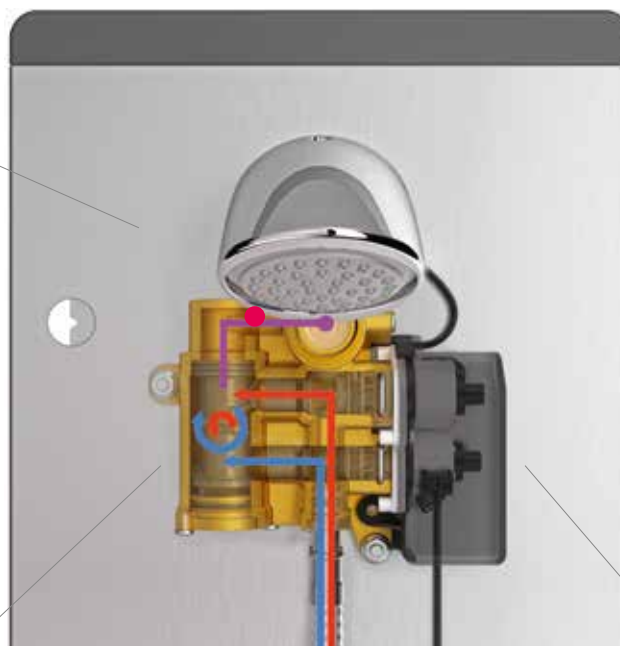

DUSCHRAUMLÖSUNGEN

CONTI+ Duschen auf einen Blick

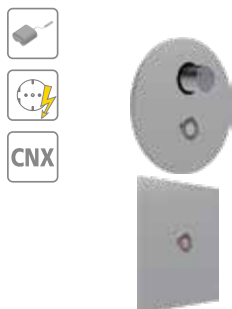

Duschserie CONFLOW

- Duschen Unterputz
- elektronisch, DN20
- Piezo-Taster
- Wasserstrecke CONFLOW
- mit/ohne Thermostat
- Fertigmontageset
- Edelstahl

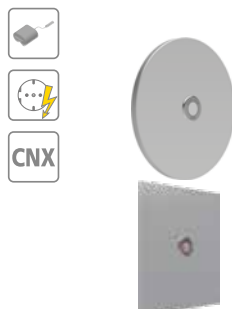

Duschserie CONBASE

- Duschen Unterputz
- elektronisch, DN15
- Piezo-Taster
- Wasserstrecke CONBASE
- ohne Thermostat
- Fertigmontageset
- Edelstahl



CONTI+ CONBASE SLIM

- Dusche Unterputz
- elektronisch, DN15 oder DN20
- Piezo-Taster
- Wasserstrecke CONBASE
- ohne Thermostat
- Fertigmontageset
- Messing verchromt

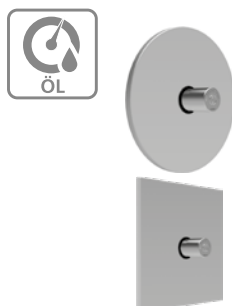

Duschserie CONBASE

- Duschen Unterputz
- mechanisch, DN15
- Ölhydraulik
- Wasserstrecke CONBASE
- ohne Thermostat
- Fertigmontageset
- Edelstahl



Duschserie tipolino

- Duschen Aufputz
- elektronisch, DN15
- Start/Stopp-Funktion
- mit Thermostat
- Abgang nach oben oder unten
- verchromt



Duschserie CONPRO

- Duschen Aufputz
- mechanisch, DN15
- Wasserhydraulik mit Abgang nach oben
- Auf-/Zu-Griff mit Abgang nach unten
- mit Thermostat
- verchromt



Duschserie CONPRIMUS

- Modernes Duschpaneel 4 cm Tiefe
- elektronisch / DN15
- E-Control: Start/Stopp-Funktion
- Temperaturverstellung
- Thermostat-E: vollelektronische Mischeinheit
- Minimale Wassersäule (patentiert)
- separate Hygienespülungen
- Edelstahl



Duschserie CONGENIAL

- Duschpaneele & Duschen Unterputz
- elektronisch/mechanisch/DN15
- Piezo-Taster/Ölhydraulik/Wasserhydraulik/Auf-/Zu-Griff
- Wasserstrecke CONGENIAL
- Kupfer-Festverrohrung zum Brauseabgang
- Edelstahl/AVW/Edelstahl verchromt



Duschserie CONFRESH

- Duschpaneele mit integrierter Frischwasserstation
- elektronisch / DN15
- Piezo-Taster
- Plattenwärmetauscher
- Wasserstrecke CONGENIAL
- Edelstahl



Duschsystem CONCASH 2.0

- Duschpaneele & Duschen Unterputz
- elektronisch / DN15
- Piezo-Taster / Münz-/Kartenzustromer
- Wasserstrecke CONGENIAL
- bezahlte Wasserabgabe
- Edelstahl/AVW



Duschserie CONSMART

- Duschpaneele
- elektronisch / DN15
- Piezo-Taster
- Wasserstrecke CONSMART
- flexible Schläuche
- Edelstahl / AVW

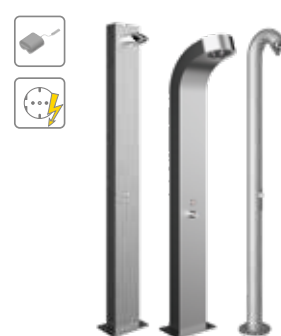

Duschserie CONFREE

- Standbrausen
- elektronisch / DN15
- Piezo-Taster
- Wasserstrecke CONFREE
- Außenbereich
- Edelstahl

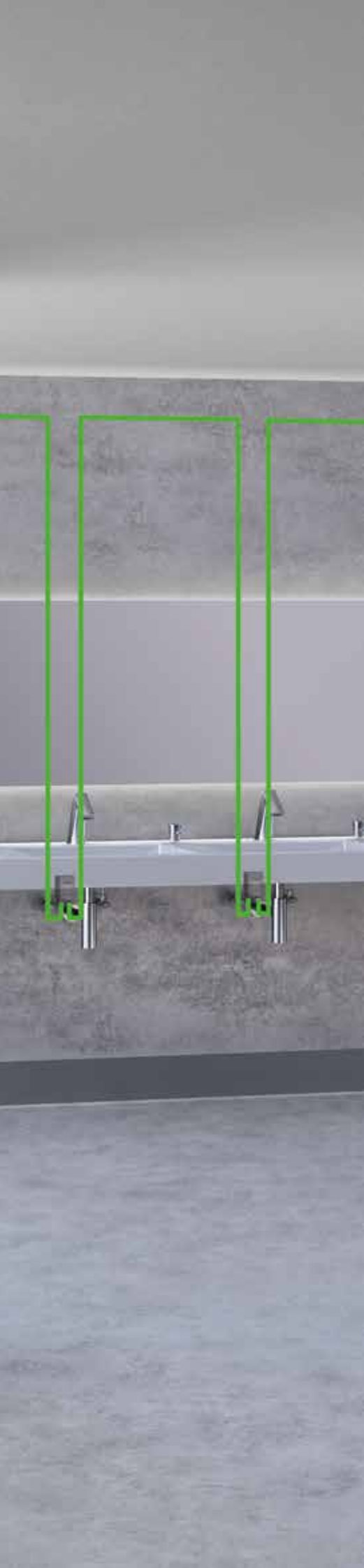

CONTI+ CNX



Wassermanagement-System

Mit dem innovativen CNX Wassermanagement-System lassen sich Hygieneanforderungen auf höchstem Niveau sicherstellen – für eine jederzeit optimale Trinkwasserhygiene und einen ordnungsgemäßen Betrieb der gesamten Anlage.

Neben der Vernetzung der bewährten CONTI+ Duscharmaturen ermöglicht das System die Integration der gesamten Palette elektronischer Waschtisch- und Urinalarmaturen von CONTI+. Je nach Ausführung des CNX Controllers lassen sich so von bis zu 64 oder bis zu 150 Armaturen und Geräte zentral über eine browsergestützte Software steuern. Dabei können die Systeme in einer großen Reichweite von bis zu 350 Metern Entfernung installiert werden. Die Vernetzung erfolgt über eine einfache Verkabelung oder bei Bedarf über Bluetooth. Das CNX Wassermanagement-System lässt sich auf Wunsch auch mit übergeordneten Gebäudeleitsystemen koppeln – für ein ganzheitliches Facility-Management.

Die Topologie des Systems ermöglicht die einfache Vernetzung der Armaturen in Linien-, Stern- oder Baumform. So lassen sich Abschlusswiderstände einsparen und es sind keine speziellen BUS-Leitungen erforderlich. Die verwendeten Standardleitungen – universell verlegt im Leerrohr oder Unterputz – werden schnell und problemlos mit wasserdichten Einzeladerverbindern zusammengesteckt. Besondere Maßnahmen zur Abschirmung der Leitungen sind nicht notwendig.

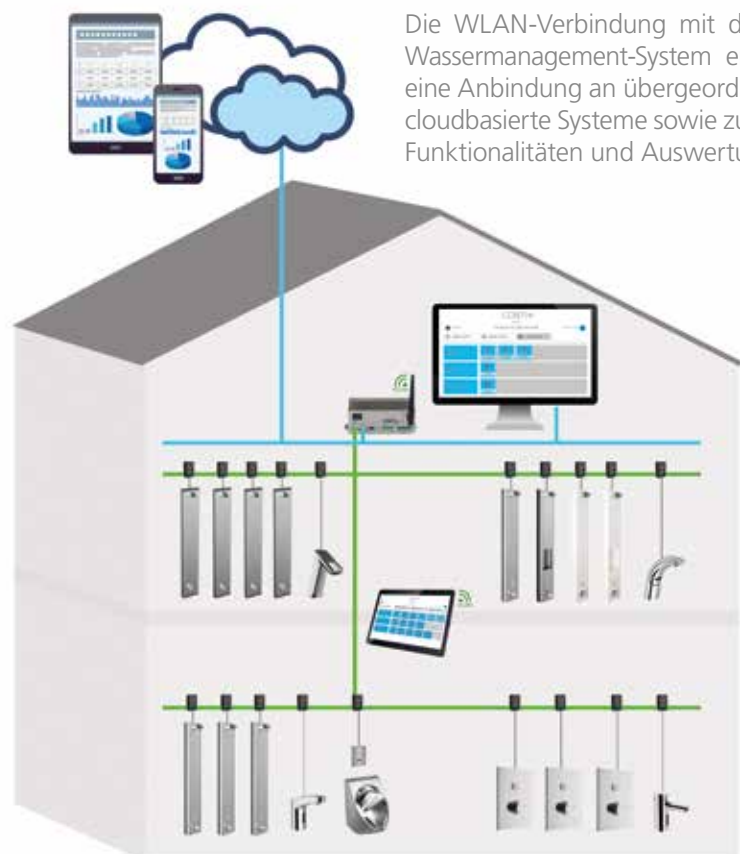

Die WLAN-Verbindung mit dem CNX Wassermanagement-System ermöglicht eine Anbindung an übergeordnete, z.B. cloudbasierte Systeme sowie zusätzliche Funktionalitäten und Auswertungen

CONTI+ Service APP





Intuitive Einzelarmaturen-Steuerung per APP

Sowohl bei neuen als auch bestehenden Trinkwasserinstallationen sind zahlreiche Hygieneanforderungen zu erfüllen – in Deutschland zum Beispiel die Trinkwasserverordnung (TrinkwV) 2018. Mit unserer CONTI+ Service APP bieten wir eine effektive Möglichkeit, die notwendige Programmierung, Protokollierung sowie die Dokumentation der erforderlichen Hygienemaßnahmen auch für die Einzelarmaturen-Steuerung zu erweitern.

Die Service APP ermöglicht ein bequemes Management von CONTI+ Duschpaneelen, Unterputzduischen, Waschtisch- und Urinalarmaturen. Dank der benutzerfreundlichen, intuitiv zu bedienenden Oberfläche lassen sich die Armaturen identifizieren, auswählen und dann sehr einfach verwalten, programmieren oder die Daten ablesen.

Die APP leitet systematisch und logisch zu allen Menüpunkten und Funktionen – zum Beispiel Hygienespülungen programmieren, Wasserlaufzeiten prüfen und einstellen, Sensor-Reichweiten optimieren, Einstellungen und Nutzungsdaten speichern. In Verbindung mit dem BLE Converter wird via Bluetooth® eine sichere Kommunikation zwischen der Armatur und dem gewünschten Gerät (z.B. Mobiltelefon oder Tablet) hergestellt. Alles kabellos, einfach, smart und sicher.

-  **Bluetooth®**
Kabellose Kommunikation zwischen Service APP und Armaturen über den BLE Converter
-  **Intuitive Bedienung**
Lizenzverwaltung, Software-Oberfläche, Auswertungen und Grafiken
-  **Umfangreiche Leistungen**
Programmierung, Protokollierung und Wartung





10:10 100%
ÜBERSICHT CONTI+
100%
BATTERIE STATUS
1247 Tage
BETRIEBSDAUER
8705
ANZAHL SCHWÜNGEN
190 min
GESAMTWASSERLAUFZEIT
570 l
CA. WASSERVERBRAUCH GESAMT

WASSER START/ STOP

Raum 1
ORTSANGABE 1
Raum 2
ORTSANGABE 2
Waschbecken li
ORTSANGABE 3

2.5.3
HARDWARE VERSION
2.1
SOFTWARE VERSION
3267843
SERIENNUMMER
0169
PARAMETERSATZ

1.5 l/min
BESTÄTIGTE DURCHFLOSSRATE



Einzigartig, vielseitig, über Jahre konsequent optimiert: Unser umfangreiches Sortiment elektronischer Duschen mit Duschpaneelen und Duschen Unterputz mit den Wasserstrecken CONGENIAL, CONSMART oder der einzigartig neuen CONPRIMUS bietet höchsten Komfort, maximale Hygiene und Sicherheit. Aufputz Duschen runden das umfangreiche Sortiment ab.

Ein besonderes Merkmal ist der extrem robuste Piezo-Taster zur Bedienung der Duschen – dieser sichert ein Höchstmaß an Funktionalität und Nutzerzufriedenheit.

Vom Batteriebetrieb über den klassischen Netzanschluss und der Steuerung über die Service APP bis hin zur Integration der Duschen in das innovative CNX Wassermanagement-System ist somit jederzeit ein verlässlicher Duschbetrieb gewährleistet – inklusive individueller Laufzeitbegrenzung und Wassereinstellung. Zudem ermöglicht die elektronische Ausführung mit CNX vorteilhafte Funktionen wie die Hygienespülung oder die thermische Desinfektion und erfüllt somit alle Anforderungen der aktuellen Trinkwasserverordnung.

ELEKTRONISCH

CONTI+ elektronische Steuerung in Perfektion



Funktionsübersicht

CONTI+ elektronische Duschlösungen: kompakt zusammengefasst

FUNKTIONSMERKMALE									
Duschlösungen	Nennweite		Wasserfluss-Auslösefunktion					Ressourcensparfunktionen	
	DN15	DN20	Selbstschlussfunktion, elektronisch		Selbstschlussfunktion, mechanisch		mechanisch	Bezahlte Wasserabgabe	Einstellbare Wasserlaufzeit
			Piezo-Taster	RFID	Wasserhydraulik	Ölhydraulik			
DUSCHPANEELE									
CONPRIMUS	•		•						•
CONGENIAL	•		•						•
	•				•				•
	•					•		•	
CONFRESH	•		•						•
CONSMART	•		•						•
CONCASH 2.0	•		•					•	•
DUSCHEN UNTERPUTZ									
CONGENIAL	•		•						•
	•				•				•
	•					•			•
	•						•		
CONGENIAL FIT	•		•						•
	•				•				•
	•					•		•	
CONFLOW		•	•						•
		•	•						•
CONBASE	•		•						•
	•					•			•
CONBASE SLIM	•		•						•
		•	•						•
CONBASE MINI	•				•				•
		•			•				•
CONCASH 2.0	•		•					•	•
DUSCHEN AUFPUTZ									
CONPRO	•				•				•
	•						•		
CONBASE SLIM	•		•						•
tipolino	•		•						•

Neuer Hygienestandard
Leistungsstark & stilvoll
INNOVATIV





CONTI+ CONPRIMUS

Intelligente Elektronik mit Mehrwert

Einzigartige Gebäude zeichnen sich durch ein ganzheitliches architektonisches Konzept aus – von der Fassade bis ins Innere hinein. Und dabei spielen auch die Duschräume eine besondere Rolle – sie versprechen einen echten Wohlgefühlcharakter und ein Plus an Komfort.

Mit dem Duschpaneel CONPRIMUS lassen sich Technologie, Sicherheit, Hygiene und Design perfekt miteinander kombinieren – eine neue Ära der Hygienespülung. Das neuartige System überzeugt durch eine intelligente patentierte Bauweise und viele innovative Funktionen. Die elektronisch gesteuerte Mischeinheit „Thermostat-E“ zum Beispiel ist genau auf Höhe des Brausekopfes positioniert – so wird die sonst oft vorhandene stehende Wassersäule auf nahezu Null reduziert.

Zusätzlich lassen sich die Warm- und Kaltwasserstränge separat spülen. Eine mikrobiologische Belastung des Duschwassers lässt sich somit fast vollständig ausschließen.

Die optionale Ansteuerung über die Service APP oder Integration in das CNX Wassermanagement-System ermöglicht zudem eine elektronische Abschaltung bei Kaltwasserausfall (Verbrühschutz) sowie eine wirksame Heißwasserspülung bzw. thermische Desinfektion – ganz ohne zusätzliche Hydraulikkomponenten. Außerdem lässt sich das Duschelement extrem leicht warten: Alle Hydraulik- und Funktionsteile befinden sich auf der Rückwand hinter der einfach abnehmbaren Edelstahlhaube. Diese ist mit nur 40 mm Tiefe übrigens deutlich schlanker als vergleichbare Produkte und begeistert durch ein modernes Design – ideal für jede Duschräumenanforderung.





Ausgezeichnetes Design
Kaltwasserspülung
HYGIENISCH



STROM-
VERSORGUNG



Wasseranschlüsse
oben und hinten

Thermostat-E:
Vollelektronische Mischeinheit
direkt beim Brausekopf –
minimale Wassersäule

Separate Hygienespülungen:
Kaltwasserspülung, Hygiene-
spülung (Mischwasser) und
thermische Desinfektion,
totraumfrei möglich

Keine Wasserführung
zwischen Bedieneinheit
und Brausekopf

Schlankes Design
40 mm Edelstahlhaube

Elektrische Verbindung
zwischen Bedien- und
Mischeinheit

Elektronischer
Verbrühschutz

E-Control:
Elektronische Bedieneinheit:
Start/Stop durch Drücken,
Temperaturverstellung
durch Drehen
(Selbstschlussfunktion)

LED Temperaturanzeige



CONTI+ CONGENIAL

Die adaptive Multifunktions-Wasserstrecke

Ob effektives Fitnessstraining im Winter oder erfrischende Abkühlung im Sommer: Schwimmbäder sind beliebt bei Alt und Jung – sie garantieren Spaß und steigern das Wohlbefinden und die Gesundheit.

Ein wichtiger Bestandteil öffentlicher bzw. halböffentlicher Schwimmbäder und auch Schwimmbereiche sind die Duschanlagen. Hier sind funktionale und gleichzeitig hochwertige Lösungen mehr denn je gefragt. Durch intelligente Technologien lassen sich Wasser- und Energieverbrauch nachhaltig reduzieren. Zudem verringern robuste und leicht zu reinigende Materialien den Personal- und Lageraufwand. Nicht zuletzt spielen auch die einwandfreie Hygiene und die einfache sowie sichere Bedienung eine wichtige Rolle für ein unvergessliches Baderlebnis.

Mit den vielseitigen CONGENIAL Duschen – wahlweise aus Edelstahl oder AVW (2K-Acryl-Verbundwerkstoff) – vereinen wir neueste Technologien mit Nachhaltigkeit und verlässlicher Qualität. Durch die Steuerung über die Service APP oder der Einbindung in das smarte CNX Wassermanagement-System können zudem alle Hygienemaßnahmen im Schwimmbad zentral gesteuert, überwacht und protokolliert werden. Eine rundum durchdachte Lösung!





VERLÄSSLICHE QUALITÄT
Innovative Technologie
Hygienische Materialien
Sichere Funktionen

STROM-
VERSORGUNG



Haubenverkleidung und Montagerahmen
aus Edelstahl 1.4301 oder
2K-Acryl-Verbundwerkstoff (AVW)



Freie Wahl:
7 unterschiedliche
Brauseköpfe
siehe Seite 82

Elegantes Hauben-Design
mit abgerundeten Kanten

Erhältlich
mit oder ohne fugenlos
integrierter Seifenablage



CONTI+ adaptive
Multifunktions-
Wasserstrecke
CONGENIAL
System: Batterie,
Netz oder CNX

Thermostat mit Verbrühschutz,
einstellbarer Wasserlaufzeit und
Mischwasserregulierung



CONGENIAL Duschen





Angenehme
DUSCHERLEBNISSE



CONTI+ CONFRESH

Duschpaneel mit Frischwasserstation

Ob in Stadien, Schulen oder Schwimmhallen: Ein entspanntes Duscherlebnis gehört nach dem Sport einfach dazu. Dabei können gerade moderne und hygienisch einwandfreie Sanitärräume entscheidend zum Wohlbefinden beitragen.

Gerade ältere Gebäude verfügen oftmals über nicht mehr zeitgemäße Technik und sanierungsbedürftige Duscheinrichtungen. Hier gestaltet sich jedoch eine komplette Neuinstallation als besondere Herausforderung, denn in der Regel sind nur Kaltwasseranschlüsse vorhanden.

Als intelligente wie nachhaltige Lösung empfiehlt sich hier CONTI+ CONFRESH. Das elektronische Duschpaneel mit thermostatischer Mischeinrichtung, robustem Piezo-Taster und integrierter Frischwasserstation nutzt das Heißwasser von externen, zentralen oder dezentralen Wärmequellen direkt vor Ort und erwärmt das kalte Trinkwasser über den integrierten Plattenwärmetauscher. So ist frisches und wohltemperiertes Duschwasser garantiert – zu jeder Zeit.

CONTI+ Duschpaneele mit Frischwasserstation – einmalig innovativ!

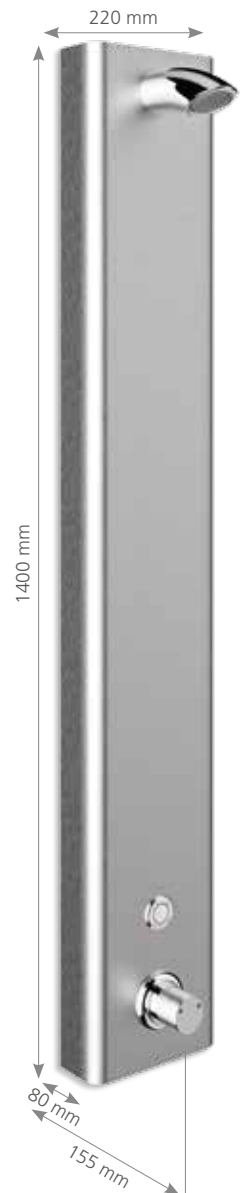

Bildquelle: ©Daniel Vieser

WOHLTEMPERIERT und frisch



Frischwasserstation

Erzeugung von warmem Trinkwasser direkt im Duschpaneel über Plattenwärmetauscher



Hygienisch

Einmalig hygienisch, da Verzicht auf Warmtrinkwasserspeicher und -verteilung bzw. Verrohrung

Betriebssicher

Sehr geringes Volumen an erwärmtem Trinkwasser

Innovativ

Direkt effiziente Erwärmung durch adaptierte Zirkulationsbrücke als Bypass auf der Heiß (Heizungs) wasserseite

Smart

Unabhängigkeit der Trinkwassererwärmung von der gewählten Wärmequelle

Sicher

Gesicherte Wasserkreislauftrennung durch Plattenwärmetauscher

Feature

Effiziente Energienutzung durch Proportional-Mengenregler

Individuell

Brauseköpfe individuell auswählbar



CNX Wassermanagement-System kompatibel
Zentrale Steuerung über das CNX Wassermanagement-System mit allen Vorteilen der Bedienung und Überwachung

Für Objekte mit Kaltwasseranschluss

Rücklauf Heizungswasser HRL

Vorlauf Heizungswasser HVL

Freie Wahl:
6 unterschiedliche
Brauseköpfe



Zirkulationsbrücke

Die thermostatisch arbeitende Zirkulationsbrücke gewährleistet eine verzögerungsfreie Bereitstellung des Heizmediums zur Warmwasserbereitung. Die Vorhaltetemperatur ist einstellbar von 35 °C bis 65 °C. Immer, wenn die eingestellte Vorhaltetemperatur unterschritten wird, öffnet der Thermostat, damit das Heizmedium zirkulieren kann und im Falle einer Zapfung sofort Energie zur Warmwasserbereitung genutzt werden kann.

Plattenwärmetauscher

Zulauf Kaltwasser
PWC (potable water cold)

Auslauf Warmwasser
PWH (Mischwasser)

Differenzdruckregler

Dient dem hydraulischen Abgleich, d.h. der Aufrechterhaltung des notwendigen Differenzdruckes für die Warmwasserbereitung über die Station.

Proportional-Mengenregler

Öffnet die Medienströme Trinkwasser (Kaltwasser) und Heizwasser über den Wärmeübertrager nur dann, wenn eine Warmwasserzapfung erfolgt. Nach Beendigung der Zapfung schließt das Ventil und verhindert somit eine weitere Beheizung des Wärmeübertragers.

CONTI+ adaptive Multifunktions-
Wasserstrecke CONGENIAL
System: Batterie, Netz oder CNX



CONTI+ CONSMART

Die kompakte Wasserstrecke

Immer mehr Unternehmen bieten ihren Mitarbeitern heute Sport- und Fitnessmöglichkeiten im eigenen Bürogebäude bzw. Firmenobjekt an. Neben modernen Trainingsgeräten trägt vor allem ein modern eingerichteter Sanitärbereich entscheidend zur positiv-belebenden Wirkung des Trainings bei.

Gerade im gewerblichen Bereich müssen die installierten Systeme dabei höchste Anforderungen an Nachhaltigkeit, Funktionalität und Hygiene erfüllen. Zudem gilt es, die Einhaltung der Trinkwasserverordnung sicherzustellen – ganz gleich, ob Einzel- oder Gemeinschaftsduschen.

Als äußerst flexible und überzeugende Lösung für Gewerbeobjekte empfehlen sich unsere elektronischen Duschelemente mit der kompakten Wasserstrecke CONSMART. Diese bieten zahlreiche zusätzliche Funktionalitäten, eine hohe Qualität an Betriebssicherheit auf Basis robuster Konstruktion und Komponenten, für maximale Effizienz und Top-Komfort.

So eignen sich unsere CONSMART Duschpaneele geradezu optimal für die sichere und kurzfristige Sanierung und Nachrüstung von Sanitärräumen mit unterschiedlichsten Anforderungen.



A photograph of a modern building facade. The upper part features a long, horizontal glass balcony with a dark frame. Below it is a wall of light-colored, textured stone blocks. At the bottom, there is a large glass window with a blue frame, reflecting the surrounding greenery and sky. The sky is filled with soft, white clouds. The overall aesthetic is clean and contemporary.

KOMPAKTE LÖSUNG
Verlässliche Qualität
Hygienische Materialien
Sichere Funktionen

Die kompakte VARIANTE

CONTI+ CONSMART

Kompakte Lösung mit vielen Funktionen

Elektronische Duschpaneele mit der kompakten Wasserstrecke CONSMART garantieren eine langfristige Betriebssicherheit durch zahlreiche Zusatzfunktionen für höchsten Komfort und den Einsatz in gewerblichen, öffentlichen und halb-öffentlichen Sanitäräumen inklusive abgestimmten Komponenten und Installationsformen.

CONSMART: eine vorteilhafte und variable Lösung für unterschiedlichste Zielobjekte mit optionalen Erweiterungen.

- Elektronische Auslösung durch Piezo-Taster
- Thermostat mit Verbrühschutz
- Hygienespülung (Mischwasser)
- Nennweite DN15, Flexschläuche
- Wartung, teilweise ohne Ausbau der Wasserstrecke möglich
- Optionales Zubehör und Upgrademöglichkeiten (z.B. thermische Desinfektion, CNX)



STROM-
VERSORGUNG



Überwurfmuttern/
Kugelabsperrentile für
Servicearbeiten (sofern nicht
von hinten zugänglich)

220 mm

220 mm

Ausführungen mit
Brausekopf
CONTI+ SHORTY

Ausführung Haubenverkleidung
aus Edelstahl 1.4301

Elegantes Design mit
abgerundeten Kanten

Ausführung Haubenverkleidung
2K-Acryl-Verbundwerkstoff
(AVW)
mit oder ohne fugenlos
integrierter Seifenablage

Piezo-Taster mit
Start/Stopp-Funktion,
Hygienespülung

Thermostat:
massives, hochglanz-
verchromtes Messing mit
Sicherheitsanschlag und
Verbrühschutz

1400 mm

1410 mm

80 mm

85 mm

138 mm

143 mm





Bezahlte Wasserabgabe
Verschiedene Bezahlssysteme

EINSTELLBARE WASSERLAUFZEITEN



CONTI+ CONCASH 2.0

Duschvergnügen mit flexiblen Bezahloptionen

Ein hygienisch sauberer und funktionaler Sanitärraum erhöht den Wohlfühlfaktor und sorgt für begeisterte Nutzer – ganz gleich, ob in Fitnessstudios, auf Campingplätzen, in Schwimmbädern oder Stadien.

Daher entscheiden sich viele Betreiber bei Sanierungen und auch Neuinstallationen für immer häufiger für funktionale und zugleich wirtschaftlich nachhaltige Duschpaneele. Neben verschiedenen Hygienefunktionen sind dabei vor allem die bezahlte Wasserabgabe bzw. eine gesteuerte und einstellbare Wasserlaufzeit besonders wichtig.

Mit CONTI+ CONCASH 2.0 bieten wir ein leistungsstarkes elektronisches Duschsystem für kleine und mittlere Sanitäranlagen mit kostenpflichtiger bzw. nur teilweise kostenfreier Wasserabgabe. Dabei lassen sich mit den intelligenten Entwerter-Einheiten bis zu acht Duschplätze verwalten und steuern – der Betrieb erfolgt einfach und bequem mit Münzen, Wertmarken oder EC-Karten. Eine praktische LED-Leuchtanzeige informiert über die Restlaufzeit des Wassers.

Je nach Anforderung und Einsatzbereich lässt sich CONCASH 2.0 perfekt mit allen elektronischen CONTI+ Duschpaneelen sowie den Duschen Unterputz CONGENIAL und CONGENIAL FIT kombinieren.





STROM-
VERSORGUNG 

Betriebsbereit

- mit elektronischen CONTI+ Duschpaneelen und Duschen Unterputz CONGENIAL oder CONGENIAL FIT
- zum Einsatz im Nassbereich durch Edelstahlgehäuse, spritzwassergeschützter Elektronik und Anschluss über Sicherheitskleinspannung



Für 1 Duschplatz

- Münzprüfer für Münzarten oder Wertmarken
- LED-Display (3-stellig, rot) mit Anzeige der Restduschzeit
- Einstellung von Mindesteinwurf, Preis und Zählwerk über Display

Anschluss
1–8 Duschen



Ihre Vorteile im Überblick:

- einstellbare, gesteuerte und bezahlte Wasserlaufzeit
- Münzen oder Wertmarken
- LED-Display mit Anzeige der Restlaufzeit
- vordefinierte maximale Wasserlaufzeit
- nutzungsabhängige, intervallgesteuerte Hygienespülung
- optional thermische Desinfektion über Schlüsselschalter

Vielseitig einsetzbar
BEZAHLTES DUSCHEN



CONTI+ CONFREE

Netzunabhängige Standbrausen mit Wohlfühlfaktor

In Freibadanlagen, Strand- und Sportbädern gehört das erfrischende Abbrausen vor dem Sprung ins Wasser oder auch zwischendurch zum Baderlebnis einfach dazu.

Dabei müssen die dort installierten Standbrausen nicht nur in puncto Design, Komfort, Vandalensicherheit und Funktionalität überzeugen, sondern auch strenge Hygieneanforderungen erfüllen.

Die perfekte Lösung bieten unsere netzunabhängigen Standbrausen CONTI+ CONFREE. Die freistehenden elektronischen Systeme sind je nach Anforderung in drei robusten Grundausführungen mit jeweils drei verschiedenen Edelstahl-Designs verfügbar: rund, gerade oder elegant geschwungen.

Zudem punkten die Standbrausen durch viele praktische technische Details. Der optionale seitliche Zapfhahn zum Beispiel kann zum Anhängen eines Wasserschlauchs zu Reinigungszwecken verwendet werden. Oder auf Sonderwunsch eine CONTI+ CONWELL Garnitur für Kneipp'sche Güsse angebracht werden und sorgt so zusätzlich für ein echtes Dusch- und Wellnesserlebnis.

Die Installation der Standbrausen erfolgt ganz einfach über die CONTI+ CONFREE Bodenplatten. Und durch die spezielle rückwärtige Revisionsöffnung ist – wie bei allen CONTI+ Duschlösungen – eine zeitsparende und leicht zugängliche Wartung möglich. Nicht zuletzt ist auch das Überwintern im Freien dank der robusten Frostschutzleitung kein Problem.



CONTI+ CONFREE Rundrohr





FROSTSICHERE MATERIALIEN
Robuste, vandalensichere Formen
Geringer Wartungsaufwand
Optionales Wellnesszubehör

CONTI+ CONFREE

Formschöne Lösung mit intelligenten Funktionen

Die Standbrausen CONTI+ CONFREE eignen sich ideal für alle Anwendungen im Außenbereich. Vom hochfrequentierten Freibad bis hin zum privaten Garten. Ganz gleich, welche Variante gewünscht ist: Alle Systeme begeistern durch höchsten Bedienkomfort, Sicherheit und Hygiene.

Die wichtigsten Details im Überblick:

- netzunabhängige, elektronische Armatur mit Selbstschlussfunktion
- automatische Hygienespülung (alle 12, 24 oder 72 Stunden) für den Austausch stehenden Wassers und somit Keimreduzierung
- integrierter Verbrühschutz (bei Variante CONTI+ CONFREE mit thermostatischer Mischbatterie)
- drei Design-Ausführungen: rund, gerade und geschwungen
- erstklassige Verarbeitungsqualität in gebürstetem oder elektrolytisch poliertem Edelstahl (korrosionsbeständig/vandalensicher)
- Batterielebensdauer von bis zu vier Jahren (geringer Wartungsaufwand)
- optional mit integrierter Frostschutzleitung (Betrieb mit zusätzlichem Netzteil)



Standbrause
rund

Standbrause
gerade



Erfrischung im heißen Sommer mit Wellnessfeeling

STROM-
VERSORGUNG 

Standgehäuse
aus nichtrostendem Stahl,
(Werkstoff V4A, 1.4404)

CONHEAD Düsenbrausekopf
MAXI (feststehend,
mit drei Einlochdüsen,
Strahlwinkel 16°,
wartungsarm,
aerosolarm,
verchromt)

Großzügige wasserdichte
Revisionstür an der Rückwand
für Wartung und Montage

Piezo-Taster mit Start-/Stopp-
Funktion und Einstellung
der Wasserlaufzeit

Thermostat-Batterie,
massive Ausführung,
verchromt, Temperatureinstell-
bereich 10–50 °C –
Möglichkeit zur manuellen
thermischen Desinfektion

Optional: Zapfhahn-
Anschluss (z.B. für
Reinigungsarbeiten)

CONFREE Standbrause
gebogen, Edelstahl

Bodenplatte (Montage)



Erhältlich in
Edelstahl matt



Frostschutz 

Optionale Frostschutzleitung, die Schutz
vor Frostschäden bietet – es wird ein zu-
sätzliches Netzteil (24 V/DC) benötigt



Vielseitig, vielfach bewährt und stetig weiterentwickelt: Unsere hochwertigen CONTI+ Duschen Unterputz bieten eine ideale Kombination aus Wirtschaftlichkeit, Funktionalität, Hygiene und Komfort – ganz gleich, für welchen Einsatzzweck.

Alle unsere elektronischen Duschsysteme im Unterputz-Bereich basieren auf der CONTI+ CONGENIAL adaptiven multifunktionalen Wasserstrecke. Ob Batterieanschluss, Netzbetrieb oder auch die Integration in das CONTI+ CNX Wassermanagement-System oder der CONTI+ Service APP: Mit CONTI+ CONGENIAL ist jederzeit ein verlässlicher Duschbetrieb mit einfacher Einstellung der Wasserlaufzeit und Wassertemperatur gewährleistet.

Dank zusätzlicher Funktionen wie der Hygienespülung oder der thermischen Desinfektion – diese können in der elektronischen CNX Variante protokolliert und dokumentiert werden – lassen sich alle Anforderungen der aktuellen Trinkwasserverordnung erfüllen. Darüber hinaus garantieren die zahlreichen Design- und Ausstattungsvarianten jederzeit eine architektonisch ansprechende und gleichzeitig leistungsstarke Duschlösung.

UNTERPUTZ

CONTI+ elektronische, vielseitige Duschen Unterputz

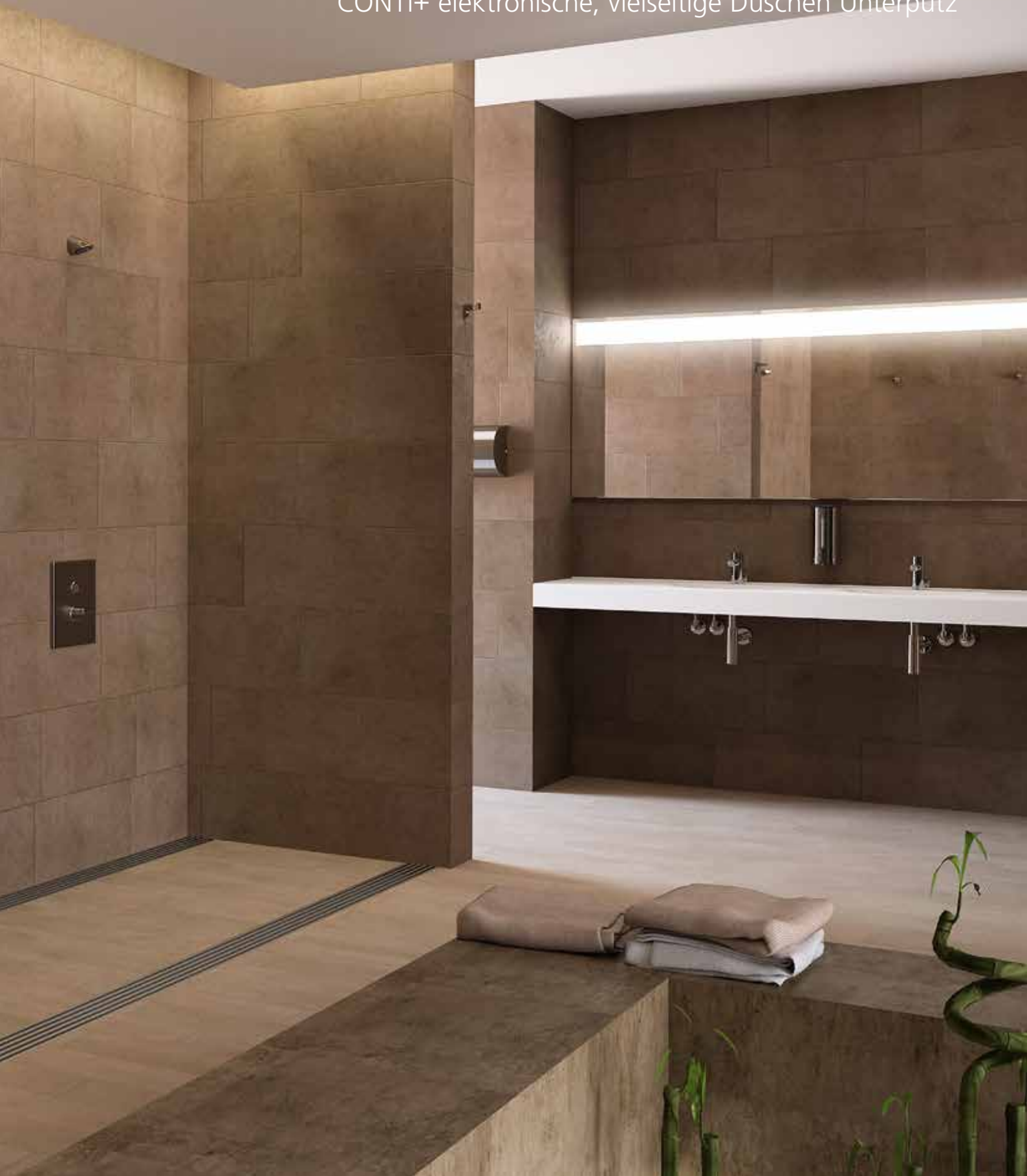

CONTI+ CONGENAL

Duschen Unterputz mit maximaler Funktionalität

Ob Bahnhof, Raststätte oder Jugendherberge: In öffentlichen Sanitärräumen mit viel Durchgangsverkehr sind im Hinblick auf die installierten Duschanlagen spezielle Sicherheitsmaßnahmen und Widerstandsfähigkeit gegen Vandalismus gefragt.

Gleichzeitig legen Betreiber großen Wert auf Faktoren wie Funktionalität und Betriebssicherheit, den einfachen Einbau, eine zeitsparende Wartung und Langlebigkeit. Und nicht zuletzt spielt auch die Flexibilität im Hinblick auf die Anpassung an die Trinkwasserverordnung eine zentrale Rolle.

Mit den Duschen Unterputz CONTI+ CONGENAL lassen sich all diese Anforderungen erfüllen. Neben einem vandalensicheren Einbau (Unter-

putz-Rohmontageset) sowie runden oder eckigen Abdeckplatten aus robustem und hygienischem Edelstahl überzeugt auch das zuverlässige Abdichtungssystem der Duschen. Unterschiedliche Brause- bzw. Regenbrauseköpfe ermöglichen vielfältige Gestaltungsoptionen. Zudem sind die CONTI+ CONGENAL Duschen Unterputz auch im Bereich der bezahlten Wasserabgabe problemlos einsetzbar.

Eine ideale Lösung für den Neubau sowie die Modernisierung und Sanierung von bestehenden Duscheinrichtungen.



SICHERE MATERIALIEN

Robuste Formen
Wirtschaftlich

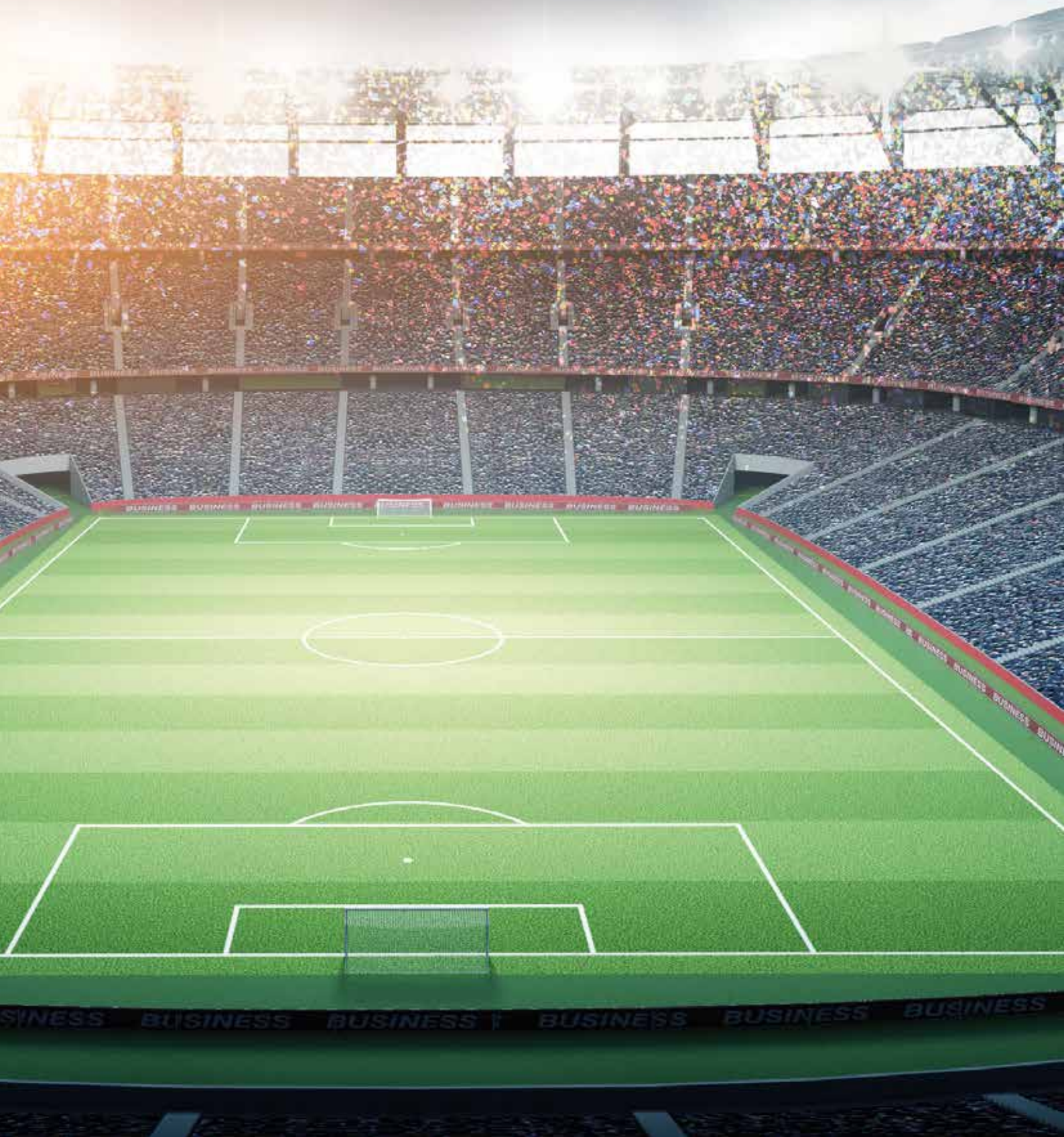

Einbau & Wartung von vorne – schnell und einfach

Gehäuse
vollständig geschlossen mit Befestigungsbuchsen aus Messing

Verschraubung innerhalb des UP-Kastens – Wasserstrecke/Spülstück von vorne entnehmbar – keine baulichen Maßnahmen notwendig

Abmessung (BxHxT)
232x272x96mm

Zulauf Warmwasser 1/2" (Zulauf Kaltwasser gegenüberliegend)

PVC-Abdichtungen

Langloch variable Montageösen zur Justierung mit Ausgleichsmöglichkeiten



Normgerechte Dichtmanschette/Bauwerksabdichtung mit flexibler Dehnzone, im Lieferumfang enthalten

Vollständiges Spülstück zur vollständigen Spülung der gesamten Installation und Druckprüfung, danach Einbau aller Varianten zur CONTI+ adaptiven Multifunktions-Wasserstrecke CONGENIAL



Ablauf Mischwasser 1/2"

CONTI+ CONBOX Rohmontageset Dusche Unterputz DN15 für elektronische und mechanische CONTI+ CONGENIAL Duschen Unterputz

Auflage Wasserwaage

Absperrung mit Längenausgleich

Anschlussverschraubung zur Entnahme der Wasserstrecke innerhalb des Unterputzkastens

Positionsanzeige Verriegelungsstatus

Ablauf Kondenswasser Gefälle und Ablaufmöglichkeit nach vorne

Vandalensichere Schrägsitzverschraubung der Verriegelung

Fertigmontageset

- Komplett zusammengebaut mit Ihren gewünschten Funktionen und Wasserauslösung (elektronisch/mechanisch)
- runde oder eckige Abdeckplatte in Edelstahl gebürstet
- DN15 für CONHEAD Brauseköpfe oder Handbrausegarnitur

CONTI+ CONGENIAL Dusche UP

Die große Lösung: Raum für Service mit der Wasserstrecke CONGENIAL

CONTI+ Trägereinheit CONGENIAL UP-Abdichtung
Rohmontageset zur Abdeckplatte aus massivem
Kunststoff und passgenau mit Verschraubung

STROM-
VERSORUNG   

CONTI+ CONGENIAL Abdeckplatte
Edelstahl gebürstet, rund oder eckig

Wasserauslösung
hier elektronisch (mechanisch möglich)
(abgebildete Variante mit Piezo-Taster)
einstellbare Wasserlaufzeit und Auslöser,
Hygienespülung, Batterie/Netz/CNX

zweifache Abdichtung

Sicherheit
Mehrfach-Abdichtsystem
mit Drainageablauf für
Kondenswasserbildung

Abdeckplatten
CONGENIAL
12 mm Tiefe

Befestigung
verdeckt, robuste
Vierfach-Verriegelung

Vierfache
Verriegelungs-
zapfenaufnahme

Bauschutzstopfen
im Lieferumfang enthalten

Thermostat
getrennt einstellbare
Temperaturanschläge
kalt und warm;
thermostatischer Verbrühschutz

Hygiene
elektronische Variante zur Steuerung über die Service APP
oder integrierbar in das CNX Wassermanagement-System
für weitere Funktionsmöglichkeiten



Runde oder eckige Form
Nennweiten in DN15 und DN20

Robuste, vandalensichere Materialien
HOHE FUNKTIONALITÄT

CONTI+ CONGENIAL FIT

Kompakte und formschöne Duschen Unterputz

Regelmäßige sportliche Betätigung ist bei vielen Menschen mittlerweile fest in den Alltag integriert. Ob Fitnessstudio, Yoga, Tennis oder Handball: Nach der körperlichen Anstrengung wünscht sich jeder ein wohltuendes Duscherlebnis.

Vor diesem Hintergrund wird ein gut ausgestatteter Sanitärraum immer wichtiger. Während für die Nutzer der Komfort und der Wohlfühlfaktor im Blickpunkt stehen, legen Betreiber größten Wert auf Funktionalität, den Einsatz hygienischer Materialien, effektive Reinigungsmöglichkeiten sowie Nachhaltigkeit. Zudem sind gerade in kleineren Sanitärräumen häufig formschöne und platzsparende Duschlösungen gefragt.

Dank ihrer kompakten Bauform und der vielfältigen technischen Möglichkeiten erweist sich die neue Generation der CONTI+ CONGENIAL FIT Duschen Unterputz hier als ideale

Lösung. Die Systeme sind ausgestattet mit dem kompakten Unterputzkasten CONBOX FIT und je nach Wunsch sowohl als elektronische Variante mit Batterie- oder Netzbetrieb als auch in den mechanischen Ausführungen mit Auf-/Zu-Griff, Öl- oder Wasserhydraulik erhältlich.

Weitere wichtige Details im Überblick:

- einfache Wartung von vorne durch gut zugängliche Serviceöffnung
- thermische Desinfektion und externe Auslösung der Hygiene-spülung (manuell und elektronisch)
- optional: Reinigungsstopp für nachhaltige Wasserersparnis
- Möglichkeit der Integration in das CONTI+ CNX Wassermanagement-System
- wahlweise mit eckigen oder runden Abdeckplatten in Edelstahl matt oder verchromt



DESIGNORIENTIERT
Schlanke Formen



Einbau & Wartung von vorne – schnell und einfach

Gehäuse vollständig geschlossen

Verschraubung innerhalb des UP-Kastens – Wasserstrecke/Spülstück von vorne entnehmbar – keine baulichen Maßnahmen notwendig

Verstärkungsstreben seitlich und auf der Rückwand

Zulauf Warmwasser 1/2" (Zulauf Kaltwasser gegenüberliegend)

Langloch variable Montageösen zur Justierung mit Ausgleichsmöglichkeiten



Normgerechte Dichtmanschette/ Bauwerksabdichtung mit flexibler Dehnzone im Lieferumfang enthalten

Vollständiges Spülstück zur vollständigen Spülung der gesamten Installation und Druckprüfung, danach Einbau aller Varianten zur CONTI+ adaptiven Multifunktions-Wasserstrecke CONGENIAL



Fertigmontageset

- Komplett zusammengebaut mit Ihren gewünschten Funktionen und Wasserauslösung (elektronisch/mechanisch)
- runde oder eckige Abdeckplatte in Edelstahl gebürstet oder Edelstahl verchromt
- DN15 für CONHEAD Brauseköpfe oder Handbrausegarnitur

Ablauf Mischwasser 1/2"

CONTI+ CONBOX FIT Rohmontageset Dusche Unterputz DN15 für elektronische und mechanische CONTI+ CONGENIAL FIT Duschen Unterputz

Auflage Wasserwaage

Absperrung innerhalb des UP Kastens

Abmessung (BxHxT) 157x216x127 mm

Sicherheit Drainageablauf für Kondenswasserbildung

Ablauf Kondenswasser Gefälle und Ablaufmöglichkeit nach vorne

CONTI+ Trägereinheit CONGENIAL FIT UP Nur Aufsatz Rohmontageset für Abdeckplatte aus Kunststoff zur passgenauen Montage

CONTI+ CONGENIAL FIT Dusche UP

Die kleine Lösung: vielseitig und funktional mit der Wasserstrecke CONGENIAL

STROM-
VERSORUNG   

CONTI+ Abdeckplatte CONGENIAL FIT
Edelstahl gebürstet oder Edelstahl verchromt,
rund oder eckig

Wasserauslösung
hier elektronisch (mechanisch möglich)
(abgebildete Variante mit Piezo-Taster)
einstellbare Wasserlaufzeit und Auslöser,
Hygienespülung, Batterie/Netz/CNX

Abdeckplatten
CONGENIAL FIT
10 mm Tiefe

Hygiene
elektronische Variante zur
Steuerung über die Service APP
oder integrierbar in das CNX Wasser-
management-System für
weitere Funktionsmöglichkeiten

Befestigung
verdeckt, robuste
Zweifach-Verriegelung

Abmessung (BxHxT)
170x225x10 mm

Bauschutzstopfen
im Lieferumfang
enthalten



Thermostat
getrennt einstellbare
Temperaturanschläge
kalt und warm;
thermostatischer Verbrühschutz



VIELFÄLTIGE FORMEN
Formschöne Duschen Unterputz
Sichere Funktionen
Hochwertige Qualität

CONTI+ CONGENIAL FIT UP

Ansprechendes Design mit hoher Funktionalität

Fertigmontageset

Auslieferung als Fertigmontageset

- Komplett zusammengebaut mit
Ihren gewünschten Funktionen



Ø 260 mm

STROM-
VERSORGUNG

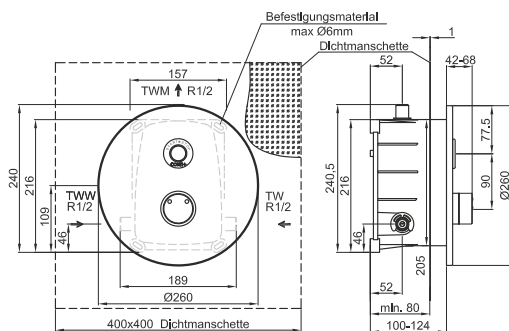

225 mm

170 mm

STROM-
VERSORGUNG

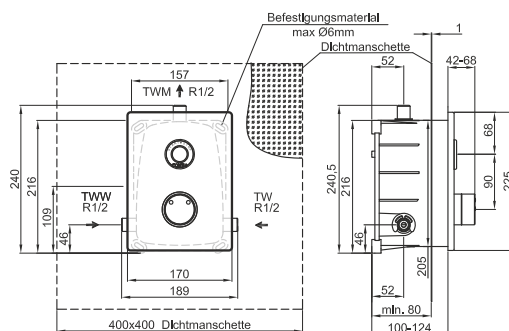



Funktional, verlässlich und langlebig: Die mechanischen Duschpaneele und Unterputz Duschen von CONTI+ sind seit vielen Jahren in unterschiedlichsten Anwendungsbereichen im Einsatz und werden stetig für die aktuelle Trinkwasserhygiene optimiert und weiterentwickelt.

Neben umfangreichen Funktionen für mehr Komfort und eine nachhaltige Wassernutzung zeichnen sich die mechanischen Duschlösungen insbesondere durch Robustheit und Vandalensicherheit aus. Für eine jederzeit bedarfsgerechte, kosteneffiziente und wartungsoptimierte Sanitärraumausstattung sind die Systeme mit drei leistungsstarken und vielfach praxiserprobten Bedienarten, mit unserer adaptiven multifunktionalen Wasserstrecke CONTI+ CONGENIAL, verfügbar.

So erfüllen die mechanischen CONTI+ Unterputz Duschen alle Anforderungen in puncto Sicherheit, Temperatur- und Wasserlaufzeit-Einstellung.

Für maximale Flexibilität bei Planung und Ausführung stehen zahlreiche Upgrade- und Umrüstungsmöglichkeiten zur Verfügung.

MECHANISCH

CONTI+ funktionssichere Duschen für maximale Erfrischung



CONTI+ CONGENIAL

Mechanisch, vandalensicher, flexibel und umrüstbar

Wer viel unterwegs ist, benötigt zwischendurch auch mal eine wohltuende Dusche – ganz gleich, ob im Beruf, in der Schule oder in der Freizeit.

Insbesondere in öffentlichen, halb-öffentlichen und gewerblichen Sanitärräumen mit hoher Nutzerfrequenz und erhöhter Beanspruchung kommt dem gewählten Duschsystem eine wichtige Bedeutung zu. Neben Funktionssicherheit, robuster Verarbeitung und der Erfüllung der Trinkwasserverordnung sind auch einstellbare und regulierbare Wasserlaufzeiten, zeitsparende Wartungen und Kosteneffizienz relevante Kriterien für den Betreiber.

Unsere CONTI+ CONGENIAL Duschen Unterputz mechanisch sind aus qualitativ hochwertigen Materialien gefertigt und mit der adaptiven multifunktionalen Wasserstrecke CONTI+ CONGENIAL ausgestattet. Diese ist sehr langlebig, verlässlich und in drei bewährten Varianten verfügbar: mit Wasserhydraulik, Ölhydraulik oder mit Auf-/Zu-Griff. Zudem verfügt sie über eine Hygienespülung sowie die Möglichkeit der manuellen thermischen Desinfektion – somit werden alle Vorgaben der Trinkwasserverordnung eingehalten.



BEWÄHRTE, UMRÜSTBARE TECHNIK
Robuste, vandalensichere Materialien

Drei Bedienarten
Für Duschpaneele oder UP-Duschen



CONTI+ Ölhydraulik



Bewährter Klassiker

Das ölhydraulische Selbstschlussventil ist der Klassiker bei den mechanischen Duschen von CONTI+. Einmal eingebaut, ist diese Wasserstrecke ein langlebiger und verlässlicher Begleiter. Das Funktionsprinzip ist einfach wie durchdacht: Durch Betätigen des Druckknopfes wird die Wasserlaufzeit gestartet. Das Wasser läuft automatisch so lange, bis der Bedienknopf an den einstellbaren Endpunkt gelangt. Durch die robuste und vandalsichere Bedienung eignet sich diese Wasserstrecke optimal für Duschräume mit starker Beanspruchung.

Das Wichtigste im Überblick:

- Variante Duschpaneel: Gehäuse aus Edelstahl oder AVW, mit oder ohne Ablage sowie unterschiedlichen Brauseköpfen oder Handbrause
- Variante Dusche Unterputz: Edelstahl/Edelstahl verchromt, zwei unterschiedliche Größen (CONTI+ CONGENIAL oder CONGENIAL FIT) in rundem oder eckigem Design sowie verschiedenen Brause- und Regenbrauseköpfen bzw. Handbrause
- automatische Begrenzung der Wasserlaufzeit (zwischen 3 und 30 Sekunden)
- optional: thermische Hygienespülung (thermische Desinfektion), mechanisch über manuellen TD-Stopfen oder elektronisch über Bypass-Magnetventil
- Umrüstung auf elektronische Auslösefunktion über Piezo-Taster und Upgrade für Steuerung über die Service APP oder durch Integration in das CONTI+ CNX Wassermanagement-System

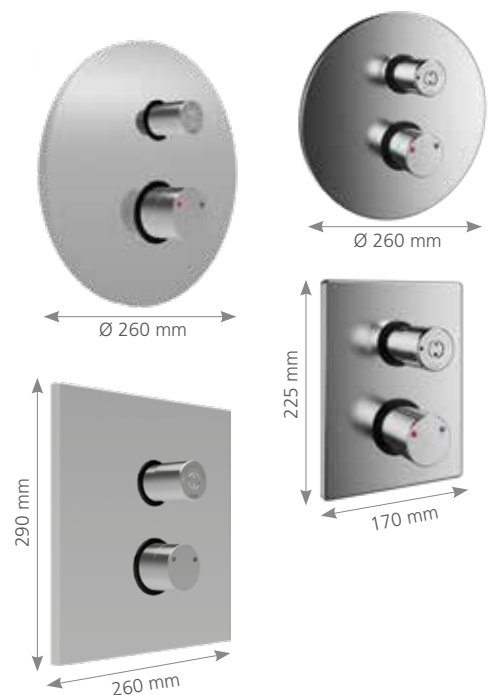

CONTI+ Wasserhydraulik

Langlebige Technik mit leichter Bedienung

Die Wasserstrecke CONTI+ CONGENIAL mit Wasserhydraulik zeichnet sich insbesondere durch ihre intuitive und sehr leichtgängige wasserhydraulische Selbstschlussfunktion aus. Gerade Kinder und ältere Menschen sowie Personen mit körperlichen Einschränkungen kommen so mit einem einfachen sanften Knopfdruck zum gewünschten Duschgenuss.

Das Wichtigste im Überblick:

- Variante Duschpaneel: Gehäuse aus Edelstahl oder AVW, mit oder ohne Ablage sowie unterschiedlichen Brauseköpfen oder Handbrause
- Variante Dusche Unterputz: Edelstahl/Edelstahl verchromt, zwei unterschiedliche Größen (CONTI+ CONGENIAL oder CONGENIAL FIT) in rundem oder eckigem Design sowie verschiedenen Brause- und Regenbrauseköpfen bzw. Handbrause
- automatische Begrenzung der Wasserlaufzeit (zwischen 3 und 30 Sekunden)
- optional: thermische Hygienespülung (thermische Desinfektion), mechanisch über manuellen TD-Stopfen oder elektronisch über Bypass-Magnetventil
- Umrüstung auf elektronische Auslösefunktion über Piezo-Taster und Upgrade für Steuerung über die Service APP oder durch Integration in das CONTI+ CNX Wassermanagement-System

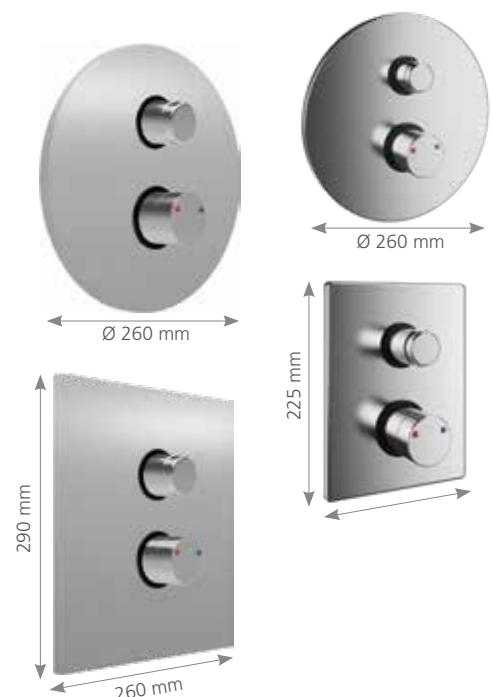
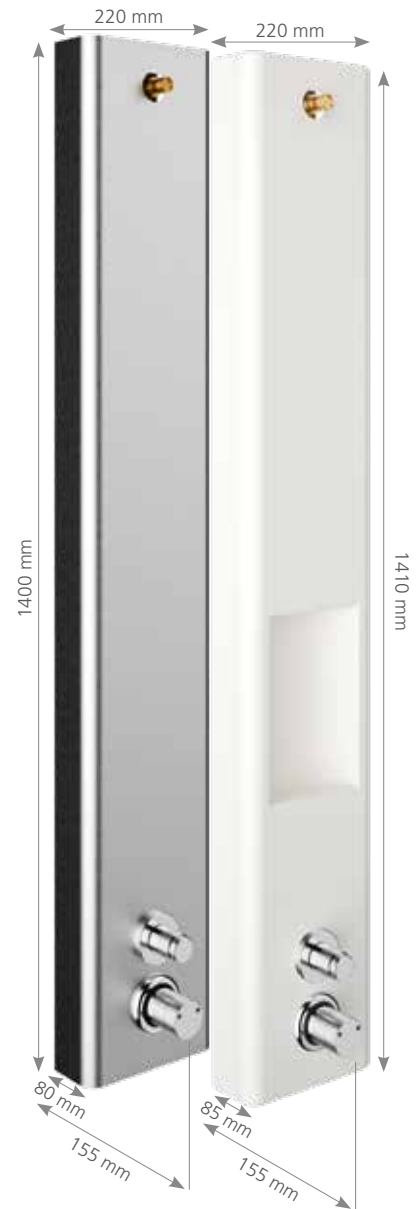

CONTI+ Auf-/Zu-Griff

Einfaches System für sichere Handhabung

In Einsatzbereichen mit wechselnden Nutzern erweist sich die Wasserstrecke mit intuitiv zu bedienendem Auf-/Zu-Griff als vorteilhafte Lösung. Ebenso wie beim klassischen Einhebelmischer lässt sich der Wasserfluss durch einen leichtgängigen Drehgriff bzw. über die Auf- und Zu-Einstellung regeln. Dabei werden alle Vorgaben der VDI-Richtlinie 6000 zur Verhinderung von Verletzungen durch hervorstehende Elemente (z.B. Hebel) eingehalten.

Das Wichtigste im Überblick:

- Variante Duschpaneel: Gehäuse aus Edelstahl oder AVW, mit oder ohne Ablage sowie unterschiedlichen Brauseköpfen oder Handbrause
- Variante Dusche Unterputz: Edelstahl/Edelstahl verchromt, zwei unterschiedliche Größen (CONTI+ CONGENIAL oder CONGENIAL FIT) in rundem oder eckigem Design sowie verschiedenen Brause- und Regenbrauseköpfen bzw. Handbrause
- optional: thermische Hygienespülung (thermische Desinfektion), mechanisch über manuellen TD-Stopfen oder elektronisch über Bypass-Magnetventil
- Umrüstung auf elektronische Auslösefunktion über Piezo-Taster und Upgrade für Steuerung über die Service APP oder durch Integration in das CONTI+ CNX Wassermanagement-System

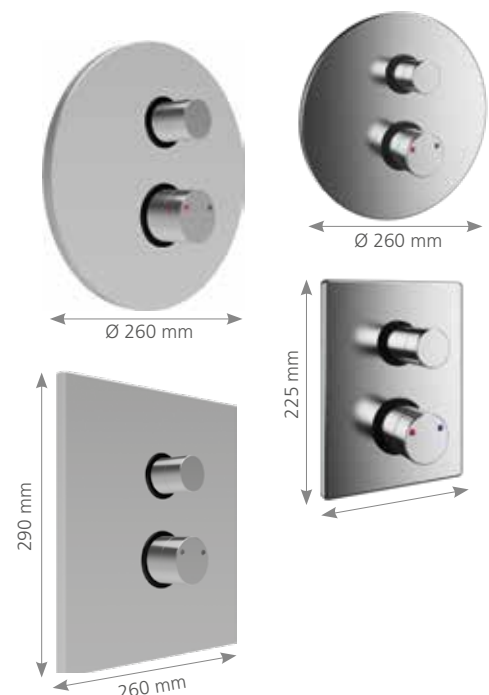
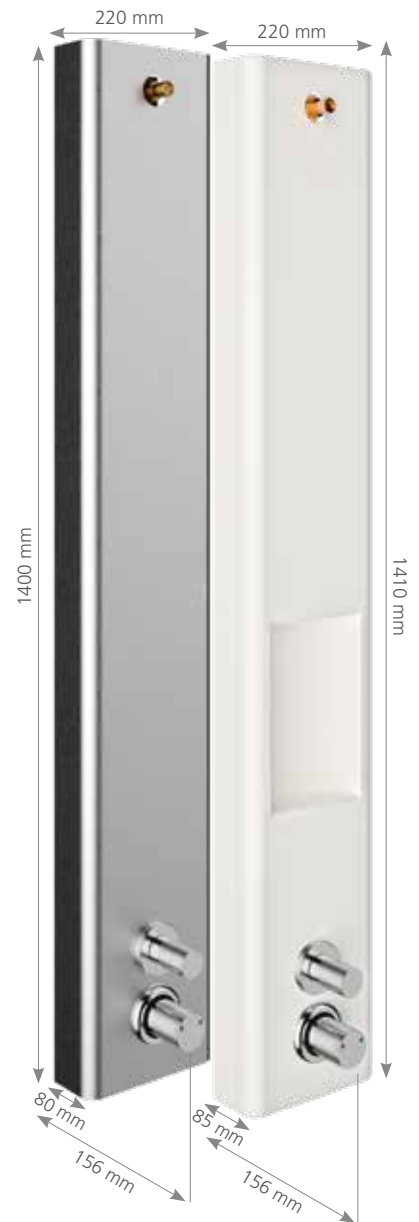

CONTI+ CONGENIAL Aufrüstung

Betriebs- und Hygienefunktionen flexibel erweitern

Da alle mechanischen CONTI+ Duschsysteme auf der innovativen CONTI+ adaptiven Multifunktions-Wasserstrecke CONGENIAL basieren, sind diese flexibel auf jede Anwendungssituation anzupassen und ebenso leicht zu montieren und zu warten. Darüber hinaus sind zahlreiche Umrüstungs- und Upgrade-Möglichkeiten verfügbar.

Beispiel: Hygiene-Upgrade

Der Umbau von der mechanischen Standardausführung zur Variante mit manueller thermischer Desinfektion ist in wenigen Schritten möglich.

Die manuelle thermische Desinfektion wird dann pro Dusche direkt über die Öffnung des TD-Stopfens per 3 mm Sechskant-schlüssel händisch ausgelöst.

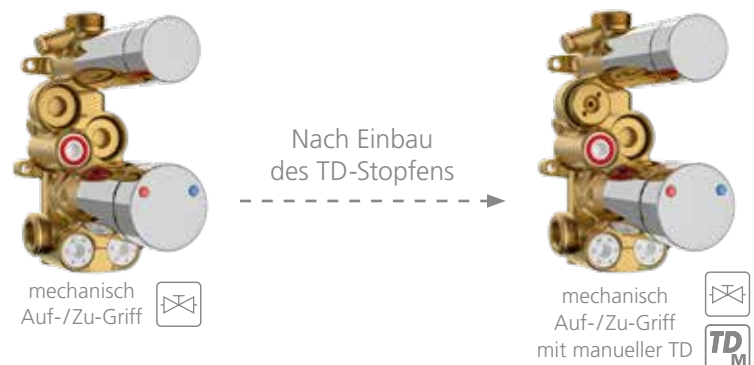

Beispiel: Betriebs-Upgrade

Durch das Einsetzen unseres CONTI+ Magnetventils 6 V/DC ROBUST kann die mechanische Variante in eine elektronische Ausführung mit Batteriebetrieb inklusive Hygienespülung sowie einer zusätzlichen manuellen thermischen Desinfektion aufgerüstet werden.



Durch das Einsetzen eines zweiten CONTI+ Magnetventils 6 V/DC ROBUST und weiterem Zubehör lässt sich die elektronische Variante, mit dem CONTI+ CNX Wassermanagement-System erweitern. So lassen sich höchste Hygieneanforderungen erfüllen – bis hin zur elektronischen thermischen Desinfektion.



A photograph of a modern shower enclosure. The walls are covered in light-colored square tiles. The shower doors are made of frosted glass and are held in place by chrome-colored hardware. Two showerheads are visible, one on each side, mounted on chrome-colored vertical bars. The floor is made of light-colored tiles.

Ob besondere technische Funktionen oder individuelles Design: Je nach Dusch- bzw. Waschraum sind vielfach auch Duschsyste­me mit ganz spezifischen Eigenschaften oder Leistungsmerkmalen gefragt.

Im Sortiment von CONTI+ finden sich überzeugende Lösungen und passgenaues Zubehör zur effizienten Erweiterung oder Erneuerung von Duschanlagen bei speziellen Anforderungen – einfach zu installieren und in bewährter Top-Qualität.

Zum Beispiel reichen gerade im Wellnessbereich oder in kleinen Duschräumen die klassischen DN15-Wasserstrecken oftmals nicht aus. Daher bietet CONTI+ auch spezielle Duschen Unterputz mit einem größeren Durchflussvolumen von DN20 für den öffentlichen, halböffentlichen und gewerblichen Bereich an. Diese sichern höchste Funktionalität und erfüllen gleichzeitig die Vorgaben der Trinkwasserverordnung.

Sind größtmögliche Gestaltungsfreiheit sowie ein harmonisches Design gewünscht, empfehlen sich flexible CONTI+ Duschen Aufputz. Dank des umfangreichen Zubehörs lässt sich damit jeder Duschaum nach Wunsch individualisieren. Zum Beispiel durch formschöne Brauseköpfe oder Handbrausegarnituren, die auf alle CONTI+ Duschpaneele und CONTI+ Duschen Unter- und Aufputz passen. Zudem ermöglicht ein einheitliches und durchdachtes Steckanschluss-System auch nach Jahren noch alle Möglichkeiten zur Aufwertung oder Neugestaltung des Duschsyste­ms. Ein rundum stimmiges Konzept.

CONTI+ ZUBEHÖR

Gestaltungsvielfalt trifft Top-Technologie



CONTI+ DN20

Für Wellnesslösungen

Mit Thermostat



Ø 260 mm



290 mm

260 mm

DN 20 ≤ 40°C

TDE



CNX fähig

APP

STROM-
VERSORGUNG



CNX

Ohne Thermostat



Ø 260 mm



290 mm

260 mm

DN 20



CNX fähig

APP

LÜCKENLOSER EINBAU IN RUNDE WÄNDE – EINZIGARTIG

Einzigartiges Durchflussvolumen DN20 Geeignet für Wellnessbereiche HYGIENEFUNKTIONEN

CONTI+ CONFLOW

Wellnessdusche mit höchstem Durchflussvolumen

Sollen in Wellnessbereichen besonders erfrischende und belebende Regen- und Schwallbrausen installiert werden, sind CONTI+ CONFLOW Duscharmaturen mit DN20-Wasserstrecke die perfekte Lösung. Dank des einzigartigen Durchflussvolumens ist jederzeit ein echtes Duschvergnügen garantiert.

Weiterer Vorteil: Mit der innovativen Wasserstrecke können sowohl Kaltwasser- als auch thermostatische Mischwasser-Duscharmaturen betrieben werden. Zudem lässt sich durch nutzungsabhängige Intervall- und Hygienespülungen oder durch eine thermische Desinfektion eine einwandfreie Hygiene in den Duschen jederzeit gewährleisten. So geht Wellnessduschen heute!

Weitere CONTI+ Duschlösungen

Elektronisch oder mechanisch, Unterputz oder Aufputz

Unterputz elektronisch und mechanisch

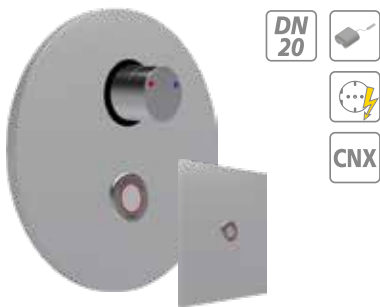

CONTI+ CONFLOW (Fertigmontageset)

- elektronisch, DN20, rund oder eckig
- Trägereinheit / Dichtsystem
- mit/ohne thermostatische Mischeinrichtung
- Batterie, Netz, Netz (CNX)
- mit Hygienespülung
- thermische Desinfektion (nur mit Thermostat)
- CNX Wassermanagement-System fähig
- über BLE Converter für die Service APP nachrüstbar
- Edelstahl

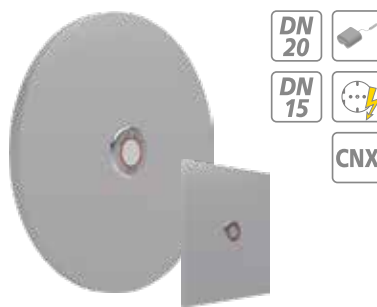

CONTI+ CONBASE (Fertigmontageset)

- elektronisch, DN15
- rund oder eckig
- elektronische Start/Stopp-Funktion
- für Kalt- oder vorgemischtes Wasser
- Batterie oder Netz
- mit Hygienespülung
- CNX Wassermanagement-System fähig
- über BLE Converter für die Service APP nachrüstbar
- Edelstahl

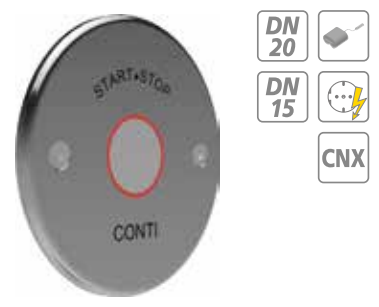

CONTI+ CONBASE SLIM (Fertigmontageset)

- elektronisch, DN15 oder DN20, rund
- für Kalt- oder vorgemischtes Wasser
- elektronische Start/Stopp-Funktion
- ohne thermostatische Mischeinrichtung
- Batterie oder Netz
- mit Hygienespülung
- CNX Wassermanagement-System fähig
- über BLE Converter für die Service APP nachrüstbar
- Messing verchromt



CONTI+ CONBASE (Fertigmontageset)

- mechanisch, DN15
- rund oder eckig
- Ölhydraulik
- ohne thermostatische Mischeinrichtung
- einstellbare Wasserlaufzeit
- Edelstahl



CONTI+ CONBASE MINI (Fertigmontageset)

- mechanisch
- DN15 oder DN20, rund
- Wasserhydraulik
- ohne thermostatische Mischeinrichtung
- einstellbare Wasserlaufzeit
- verchromt



CONTI+ CONBASE SLIM Aufputz (Fertigmontageset)

- elektronisch, DN15, rund
- für Kalt- oder vorgemischtes Wasser
- elektronische Start/Stopp-Funktion
- ohne thermostatische Mischeinrichtung
- Batterie oder Netz / mit Hygienespülung
- CNX Wassermanagement-System fähig
- über BLE Converter für die Service APP nachrüstbar
- Edelstahl



Aufputz elektronisch und mechanisch



CONTI+ tipolino D35

- elektronisch, DN15
- elektronische Start/Stop-Funktion
- Abgang nach oben oder unten
- mit thermostatischer Mischeinrichtung inkl. Verbrühschutz
- Batterie
- mit Hygienespülung
- verchromt

CONTI+ CONPRO

- mechanisch, DN15
- Wasserhydraulik
- mit/ohne Abgangsbogen
- Kartuschentechnologie
- verchromt

CONTI+ CONPRO

- mechanisch, DN15
- Wasserhydraulik mit Abgang nach oben
- Auf-/Zu-Griff mit Abgang nach unten
- mit thermostatischer Mischeinrichtung inkl. Verbrühschutz
- verchromt



CONTI+ Brauseköpfe

Flexibilität und Sicherheit für jeden Einsatzbereich

Dank modular aufgebauter Konstruktion und einheitlichem Steckanschluss lassen sich die formschön designten CONTI+ Brauseköpfe je nach Bedarf einfach austauschen und umrüsten.



CONTI+ CONHEAD SHORTY
Regenbrausekopf

- für Duschpaneele und zur Wandmontage
- DN15
- versellbarer Strahlwinkel 11° bis 21°
- Durchflussmengenregler 9 l/min
- leichte Reinigung durch herausnehmbaren Brauseboden
- vandalengeschützt, suizidhemmend
- feststehender Brausekopf
- Steckanschluss und Adapter aus Messing
- verchromt



CONTI+ CONHEAD RAIN2
Regenbrausekopf

- für Duschpaneele und zur Wandmontage
- DN15
- versellbarer Strahlwinkel 11° bis 21°
- Durchflussmengenregler 9 l/min
- leichte Reinigung durch herausnehmbaren Brauseboden
- Vandalengeschützt
- feststehender Brausekopf
- Steckanschluss und Adapter aus Messing
- verchromt



CONTI+ CONHEAD GOLF
Düsenbrausekopf

- für Duschpaneele und zur Wandmontage
- DN15
- Strahlneigungswinkel 16°
- Durchflussmengenregler 9 l/min
- Vandalengeschützt, Steckanschluss und Adapter aus Messing
- feststehender Brausekopf
- Edelstahl / verchromt



CONTI+ CONHEAD CITY
Düsenbrausekopf

- für Duschpaneele und zur Wandmontage
- DN15
- Strahlneigungswinkel 18°
- Durchflussmengenregler 9 l/min
- Vandalengeschützt, verdeckte Befestigungen und Steckanschluss aus Messing
- feststehender Brausekopf
- Edelstahl / verchromt



CONTI+ CONHEAD VESUV
Düsenbrausekopf

- für Duschpaneele und zur Wandmontage
- DN15
- Durchflussmengenregler 9 l/min
- Vandalengeschützt, verdeckte Befestigungen und Steckanschluss aus Messing
- suizidhemmend
- verchromt



CONTI+ CONHEAD
Handbrausegarnitur

- für Duschpaneele und zur Wandmontage
- DN15
- barrierefreie Einhand-Bedienung
- funktionssichere Höhenarretierung
- Edelstahl matt / verchromt

CONTI+ CONHEAD – Vielfalt an Brauseköpfen

Die hochwertigen CONTI+ CONHEAD Brauseköpfe sichern größtmögliche Flexibilität bei der Gestaltung von Duschräumen. Die eleganten Allrounder sind diebstahlsicher, aerosolarm und in verschiedenen Ausführungen – auch suizidhemmend – erhältlich. Zudem sind sie besonders einfach zu installieren und zeichnen sich durch eine hohe Reinigungsqualität aus. Ob Regenbrause- oder Düsenbrausekopf: Dank der intelligenten Befestigung über einen praktischen Steckanschluss sind die Brauseköpfe in Art und Form ganz einfach austauschbar. Bei Duschen Unterputz lassen sie sich direkt an der Wand montieren. In der Aufputz-Ausführung erfolgt die Installation in Kombination mit der Brauserohrgarnitur.

Als praktische Erweiterung zu CONTI+ CONHEAD Brauseköpfen empfehlen sich die Handbrausegarnituren. Diese werden vormontiert auf Duschelemente oder über einen Eckventilanschluss direkt auf der Wand angebracht. Vor allem für Menschen mit Handicap wird die Bedienung somit zum Kinderspiel, denn: Die Handbrausegarnitur lässt sich mit einer Hand steuern und kann sowohl im Stehen als auch im Sitzen genutzt werden.

CONTI+ CONWELL – Für Spa und Wellness

Ideal für erfrischende Blitzgüsse und wohltuende Kneipp'sche Güsse eignen sich die flachen und leicht zu reinigenden CONTI+ CONWELL Brauseköpfe. Die Garnituren verfügen über einen DN15- oder DN20-Anschluss und sind entweder mit Eckabsperrentil oder Kugelanschlussstück erhältlich. In der Unterputzvariante sind ein Absperrentil und ein Thermostat mit einem Temperatureinstellbereich von 10–50 °C integriert. Dies sichert einen wirksamen Schutz vor Verbrühungen und ermöglicht gleichzeitig die manuelle thermische Desinfektion.

Die optisch ansprechenden CONTI+ CONWELL Brauseköpfe können in Verbindung mit den passenden CONTI+ Brausearmen auf allen Duschelementen befestigt werden. Zudem lassen sie sich auch direkt zur Wand- und/oder Deckenmontage einsetzen.



CONTI+ CONWELL
Schwallbrause



CONTI+ CONWELL
Regenbrause
mit Brausearm





Ob einzigartige Designs oder Farben, objektbezogene Umrüstungen oder technologische Upgrades: Im umfangreichen CONTI+ Standard-sortiment finden sich für einen Großteil der täglichen Anforderungen zeitgemäße und wirtschaftlich realisierbare Duschlösungen.

Doch manchmal ist ein Höchstmaß an Individualität gefordert: Dank unserer über 40-jährigen Expertise bei Planung und Einbau von maßgefertigten CONTI+ Duschsystemen bieten wir Ihnen auch für ganz spezielle Anforderungen in Sanitärbereichen eine perfekte Lösung.

Ob die Realisierung individueller Einbaumaße, das Verdecken von Leitungen mit CONTI+ Haubenverlängerungen oder die Schaffung außergewöhnlicher farblicher Akzente: Unsere bis ins Detail durchdachten Sonderlösungen verleihen Dusch- und Waschräumen neuen Glanz und bringen sie auch ohne kostenintensive Umbaumaßnahmen auf den neuesten technologischen Stand.

CONTI+ SONDERLÖSUNGEN

Maximale Individualität für Sanitärräume



CONTI+ UMRÜSTUNG

Duschtechnologie auf dem neuesten Stand

Sanierung | Renovierung | Modernisierung

Bei der Sanierung von öffentlichen, halböffentlichen und gewerblichen Sanitärräumen spielen zahlreiche Faktoren eine Rolle – von der Wirtschaftlichkeit und Funktionalität über die Hygiene und Reinigungsfreundlichkeit bis hin zum ansprechenden Design. Um bestehende Anlagen zukunftsgerecht auszurüsten, sind in der Regel intelligent geplante Lösungen erforderlich.



Umrüstung und Aufwertung bestehender Duschanlagen

CONTI+ bietet ein umfassendes Sortiment modernster Duschtechnologien und Armaturenkörper für jede Sanierungsanforderung. Ganz gleich, welche Armaturenkörper sich in einer Bestandsanlage befinden: Durch das über Jahrzehnte konstant bleibende Stichmaß sowie die konzeptionelle Fortführung des Unterputzkörpers und der Wasserstrecke lässt sich nahezu jede Anlage ohne großen Aufwand umrüsten – selbst 40 Jahre alte Armaturen von CONTI+ sowie auch anderer Hersteller werden so wieder auf den aktuellsten Stand von Technik, Hygiene und Design gebracht.

Heute schon für die Zukunft geplant: Das universelle Herzstück

Herzstück einer jeden Duschrüstung ist die CONTI+ adaptive Multifunktions-Wasserstrecke CONGENIAL. Dank der nutzungsorientierten Ventil- und Kartuschtechnik ist sie in nahezu jedem Duschsystem einsetzbar – ganz gleich, ob mechanische oder elektronische Variante. So erweist sich CONTI+ CONGENIAL als universelle, zukunftsgerichte und funktionssichere Sanierungslösung für alle Alt- und Bestandsanlagen.



Vielfältige Sanierungs- und Renovierungsoptionen

Darüber hinaus bietet CONTI+ aufgrund der intelligenten modularen Bauweise zahlreiche weitere Optionen zur Erneuerung und Nutzungserweiterung bestehender Duschsysteme.

Neben der Umrüstung einzelner Komponenten ist auch die Einbindung in das innovative CONTI+ CNX Wassermanagement-System oder in eine bestehende Gebäudeleittechnik möglich. Zudem ermöglichen bereits vorhandene Duschsystemanlagen auf Basis der CONTI+ adaptiven Multifunktions-Wasserstrecke CONGENIAL in weiteren Planungsschritten die Adaption vielfältiger Optionen. Für maximalen Komfort, höchste Wirtschaftlichkeit und nachhaltige Ressourcenschonung.

CONTI+ Referenzen

Ob im Innen- oder Außenbereich – überall einsetzbar

Das Projekt

Wellness in Reinkultur bietet das von historischer Altstadt, Mirabellgarten sowie einer imposanten Berglandschaft umgebene Paracelsus Bad und Kurhaus in Salzburg. Das visionäre Gebäude begeistert durch einen eleganten und geschwungenen Baukörper mit einer Keramik-Lamellen-Fassade. Im dritten Stockwerk befindet sich ein außergewöhnliches Badeparadies mit Schwimmhalle, Therapiebädern und Umkleiden. Ein besonderer Hingucker auf der Dachebene ist der Gastronomiebereich und die Saunalandschaft inklusive Außenpool mit freiem Blick über die Stadt. Im Zuge einer umfangreichen Modernisierung galt es, Historie und Moderne in Einklang zu bringen und dabei vor allem Energieeffizienz und Nachhaltigkeit zu berücksichtigen. Gesagt, getan: Die nun realisierte Lösung erreicht mit „klimaaktiv GOLD“-Standard die höchste Auszeichnung für die nachhaltige Gebäudesanierung.

Die CONTI+ Lösung

Zum energieeffizienten und ressourcenschonenden Gesamtkonzept tragen auch die in den Duschräumen eingesetzten CONTI+ Duschesysteme bei. Zum Einsatz kommen Duschen Unterputz mit der adaptiven Multifunktions-Wasserstrecke CONTI+ CONGENIAL in der elektronischen Ausführung. Diese erfüllen dank einstellbarer Wasserlaufzeiteinstellungen, Temperaturregulierungen, Hygienespülung und geplanter thermischer Desinfektion alle Hygiene- und Komfortanforderungen und sparen nachhaltig Wasser ein. Die zusätzliche Einbindung in das CONTI+ CNX Wassermanagement-System ermöglicht weitere Funktionen und gewährleistet eine lückenlose Dokumentation sowie ein Maximum an Sicherheit.

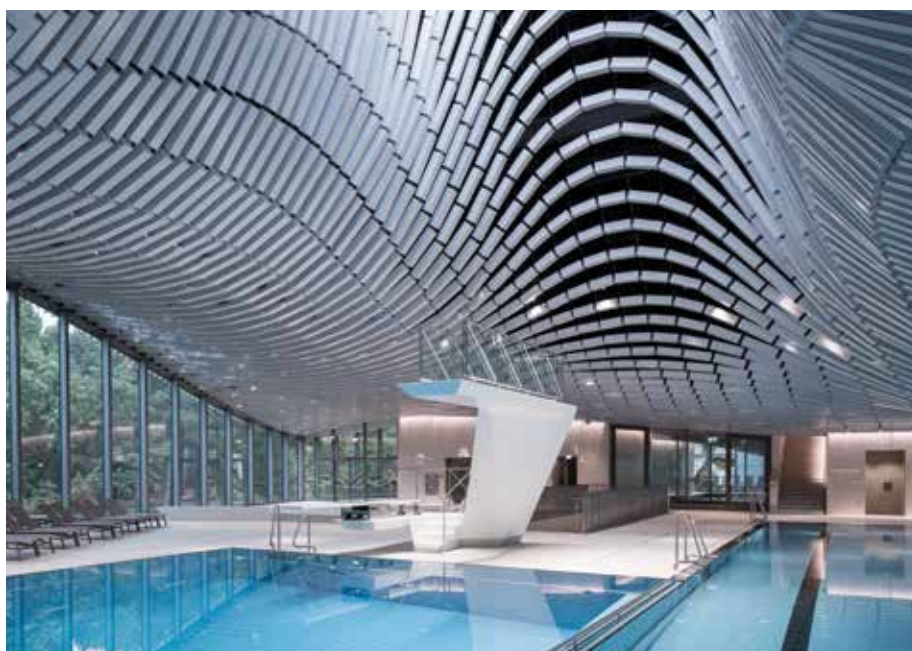

PARACELUSUS BAD & KURHAUS IN SALZBURG

Ideale Verbindung
von Alt und Neu

Bauherr:
Stadtgemeinde Salzburg, KKTB Kongress,
Kurhaus & Tourismusbetriebe Salzburg

Betreiber:
Tourismus Salzburg GmbH (TSG)

Architekt / Planer:
Berger+Parkkinen Architekten, Wien

Fertigstellung Sanierung:
2019

Zertifizierung:
klimaaktiv Gold, 2019

Auszeichnungen:
Architekturpreis Land Salzburg 2020, Preisträger

Produkteinsatz:
CONTI+ CNX Wassermanagement-Systeme
CONTI+ loopino Waschtischarmaturen
CONTI+ CONGENIAL Duschen UP, elektronisch
CONTI+ CONWELL Blitzguss-Garnituren
CONTI+ CONWELL Eimer-Schwallbrausen

Denkmalschutz trifft Badevergnügen MÜNSTER-THERME, DÜSSELDORF

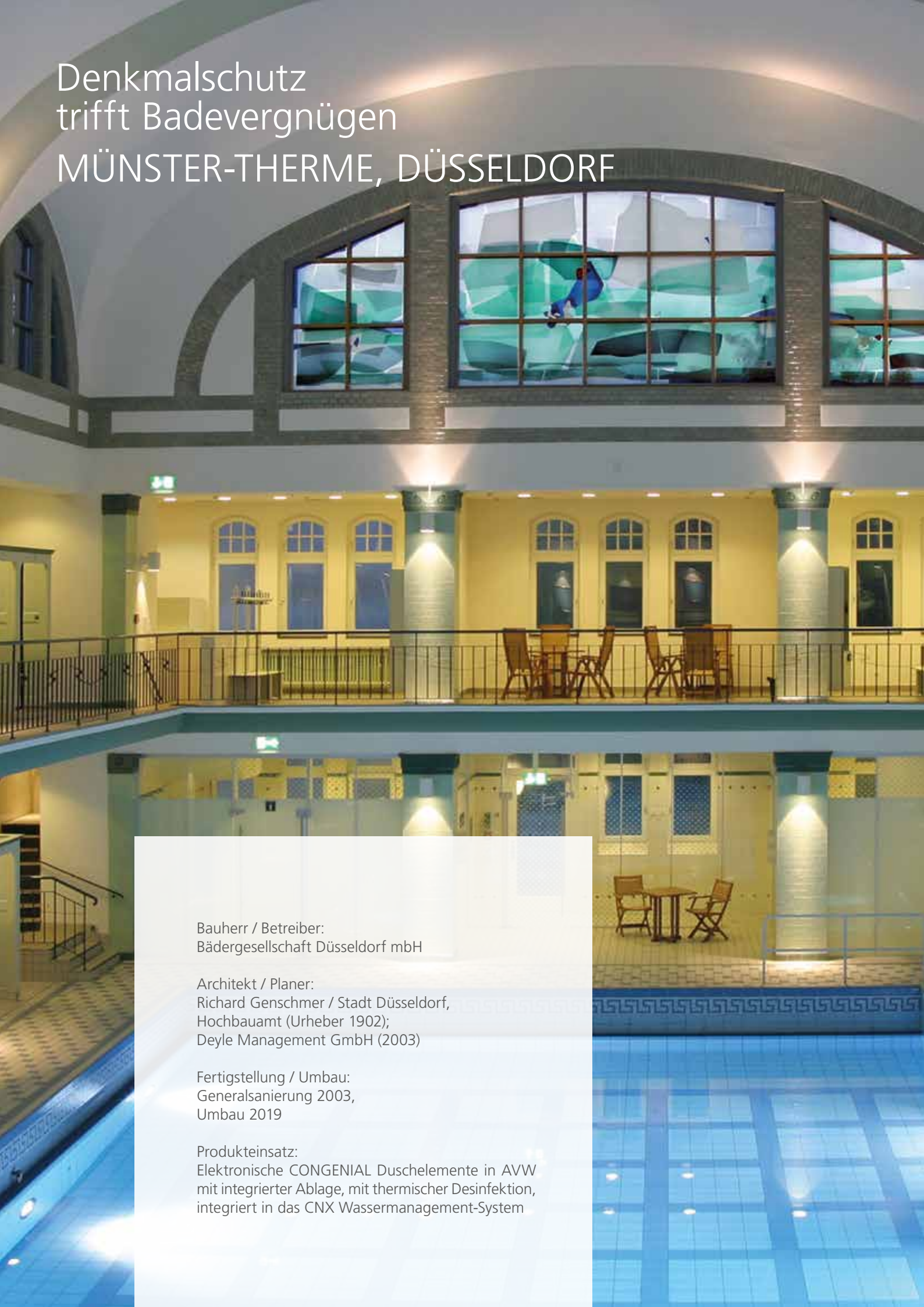

Bauherr / Betreiber:
Bädergesellschaft Düsseldorf mbH

Architekt / Planer:
Richard Genschmer / Stadt Düsseldorf,
Hochbauamt (Urheber 1902);
Deyle Management GmbH (2003)

Fertigstellung / Umbau:
Generalsanierung 2003,
Umbau 2019

Produkteinsatz:
Elektronische CONGENIAL Duschelemente in AVW
mit integrierter Ablage, mit thermischer Desinfektion,
integriert in das CNX Wassermanagement-System



CONTI+ Referenzen

CONTI+ Duschen mit System in Düsseldorf

Das Projekt

Baden wie zu Kaisers Zeiten: Die Münster-Therme – vormals Münsterbad – entstand zwischen 1900–1902 nach den Plänen des Architekten Richard Genschmer. Neben dem zentralen Schwimmbecken verfügte es als einstiges Volksbad damals auch über Heil-, Dampf-, Wannen- und Duschbäder. Erschlossen wird das denkmalgeschützte zweigeschossige Bauwerk über eine Treppe und eine großzügige Eingangshalle. Die Raumatmosphäre heute ist geprägt durch die basilikal aufgebaute Halle mit dem Schwimmbecken. Über zwei Ebenen verteilen sich die Umkleiden mit einer umlaufenden Galerie in den angrenzenden Seitenschiffen. Seitliche Fensterelemente lassen Tageslicht ins Innere und sorgen für eine helle, angenehme Atmosphäre. Die Räume für Massagen und Wellness befinden sich in einem parallel zur Schwimmhalle verlaufenden Gebäudeteil. Ein Soleaußenbecken ergänzt das Angebot.

Die CONTI+ Lösung

Schon bei einem Umbau im Jahre 2003 wurde die Bädertechnologie in der Münster-Therme unter Berücksichtigung des Denkmalschutzes umfassend modernisiert. 2019 erfolgte die Modernisierung der Duschbereiche. Dabei setzte der Bauherr auf innovative Duschelemente mit der adaptiven Multifunktions-Wasserstrecke CONTI+ CONGENIAL. Die neuen Duschlösungen verfügen über eine thermostatische Mischeinrichtung und wurden in speziellen Farbtönen lackiert – so schaffen sie die ideale Verbindung zwischen Alt und Neu.



Referenzbilder: Copyright: Bädergesellschaft Düsseldorf mbH

Farbenfroher Retrostyle

Olympia-Schwimmhalle München

Das Projekt

Auch mehr als 50 Jahren nach den Olympischen Spielen 1972 in München ist das denkmalgeschützte Ensemble aus Olympiastadion, Olympiahalle und Olympiaschwimmhalle aufgrund der außergewöhnlichen Dachkonstruktion weltweit bekannt. Bei der vor einiger Zeit durchgeführten Sanierung der Schwimmhalle galt es, eine zeitgemäße Technologie zu implementieren und zugleich den olympischen Geist von damals zu erhalten. Neben den Erüchtigungen in den Bereichen Brandschutz, Heizung/Lüftung/Sanitär und Elektro sowie dem Einbau von Fluchttreppenhäusern wurde auch die Hubbodentechnik in den Becken ausgetauscht und mit neuer Badewassertechnik versorgt. Ein weiterer wichtiger Bestandteil des Sanierungskonzepts war die Neugestaltung der Umkleibereiche und der dortigen Duschen.

Die CONTI+ Lösung

Im Zuge der Modernisierung wurden die prägnanten Formen und Farben der bestehenden Duschrondelle erhalten. Als Ersatz für die alte Anlage wurde ein zeitgemäßes elektronisches Duschesystem von CONTI+ installiert. Die CONTI+ CONFRESH Duschelemente mit integrierter Frischwasserstation erzeugen aus kaltem Wasser direkt vor Ort warmes, hygienisch sauberes Trinkwasser. Erhitzt wird dieses über einen integrierten Plattenwärmetauscher, der mit dem separaten Heizkreislauf verbunden ist. Da somit das Wasservolumen zwischen dem Ort der Trinkwassererwärmung und der Entnahmestelle kleiner als drei Liter ist, entfällt die Trinkwasser-Beprobung nach TrinkwV 2018 – dies spart nachhaltig Kosten ein.

Bauherr / Betreiber:
Stadtwerke München

Architekt / Planer:
Behnisch & Partner, Frei Otto, Leonhardt + Andrä (1972),
planplus gmbh (2019)

Fertigstellung Sanierung:
2019

Produkteinsatz:
Duschelement CONFRESH mit integrierter Frischwasserstation



Wir sind für Sie da!

CONTI Sanitärarmaturen GmbH

Hauptstraße 98
35435 Wettenberg

Tel. +49 641 98221 0
info@conti.plus
www.conti.plus

Vertriebsinnendienst

Nord

Tel. +49 641 98221 0
innendienst-nord@conti.plus

Süd

Tel. +49 641 98221 0
innendienst-sued@conti.plus

Objektservice & Anwendungstechnik

Anwendungstechnik

Tel. +49 641 98221 0
objektservice-anwendungstechnik@conti.plus

Objektservice Nord

Tel. +49 641 98221 0
objektservice-kalkulation@conti.plus

Objektservice Süd

Tel. +49 641 98221 0
objektservice-kalkulation@conti.plus

Weitere Ansprechpartner finden Sie auf **www.conti.plus**.

Ob Inbetriebnahmen, Verdrahtungsarbeiten, Wartungen, Einweisungen und Schulungen, der CONTI+ Kundenservice ist für Sie da!

Kundenservice

Hotline Deutschland

Tel. +49 180 CONTIPLUS
+49 180 266 847 587
kundendienst@conti.plus

Hotline Österreich

Tel. +43 662 453 640 640
kundendienst@conti.plus

Hotline Schweiz

Tel. +41 76 680 44 04
kundendienst@conti.plus

Installations- und Wartungsvideos



<https://www.youtube.com/channel/UCMd3Te3wmkiuhkgG8GPaLQQ>



CONTI+ KONTAKT

Ihr verlässlicher und kompetenter Partner



Verlässlich & Innovativ

Hygienische und smarte Dusch- und Waschraumkonzepte für ein Plus an Lebensqualität: Dafür steht die Marke CONTI+ seit 50 Jahren.

Dank unserer innovativen Technologien, dem breit aufgestellten Produktportfolio und einem umfassenden Serviceangebot bieten wir unseren Kunden für jede Anforderung im Neubau- und Sanierungsbereich die optimale Lösung. Kompetent, flexibel – und rundum überzeugend.

Von modernen elektronischen und mechanischen Dusch-, Waschtisch- und Urinalarmaturen über Waschtische bis hin zu kompletten Sanitärraumausstattungen und Wassermanagement-Systemen: Bei allen Produkten und Systemlösungen denken wir ganzheitlich und legen größten Wert auf Nachhaltigkeit, Hygiene und Sicherheit. Dafür wird die Marke CONTI+ von Planern und Architekten als professioneller Partner geschätzt.

CONTI Sanitärarmaturen GmbH
Hauptstraße 98
35435 Wettenberg | Deutschland
Tel. +49 641 98221 0
Fax +49 641 98221 50
info@conti.plus
www.conti.plus

Member of Fortuna Group 

